

03.2024

25.YIL
bambi

CLIMEXTRA



bambi
YATAK SANATI

bambi
Y A T A K S A N A T I



14-15



16-17



18-19



47

- 22-23 **Comfort Balance Technology**
- 04-35 **Pocket Spring System /
Paketfedersystem /
Système de Ressort de Package**
- 36-41 **Double Pocket Spring System /
Doppelpackung Federsystem /
Système À Double Ressort Ensaché**
- 42-45 **Visco-Elastic Mattresses /
Viskoelastische Matratzen /
Matelas Visco-élastiques**

- 46-47 **Latex Mattresses /
Latex Matratzen /
Matelas Latex**
- 48-53 **Bonel Spring System /
Bonel Federsystem /
Système de ressort Bonel**
- 54-59 **Baby Mattress /
Babybett /
Lit pour bébé**

-
- 27 Bamboo Sleep
 - 14-15 Biosalt
 - 18-19 Borjen
 - 25 Clima Naturel Prime
 - 06-09 Climextra
 - 22-23 Comfizone
 - 51 Comfort Balance Yatak
 - 40-41 Cotton Master
 - 33 Fresh Cell Prime
 - 53 Fornea
 - 50 Golden Prime
 - 34 Pinky
 - 10-13 Reform Therapy
 - 32 Serenity
 - 30-31 Sleepure
 - 26 Therm-All
 - 28-29 Thermo Control
 - 45 Visco Fresh Exclusive
 - 44 Viscolux
 - 42 Visco Topper

-
- 16-17 Kapok Naturel
 - 46 Latex Topper
 - 47 Latex Master
 - 24 Luxia
 - 20-21 Magnasand Therapy
 - 38-39 Nirvana Prime
 - 35 Oviedo
 - 52 Pineda
 - 76 Bambi TV Chair / Bambi
TV-Sessel / Fauteuil TV Bambi
 - 62-66 Base / Bettkasten / Sommier
 - 67-71 Headboard / Kopfteilfarben /
Tête de lit
 - 61 Nesting Storage Bases /
Pool-Basismodelle /
Modèles de sommier de piscine
 - 78 Josephine
 - 72-75 Nightstands / Nachttische /
Commodes
 - 79 Poufs
 - 60 The Colour Options /
Farbfreiheit / Liberté de couleur
 - 77 Foldable Bed / Faltbares Bett /
Le Lit Pliable

REFORM
THERAPY



CLIMEXTRA



Latex Master
— SPECIAL HANDMADE —



bambi
YATAK SANATI

Pocket Spring System
Paketfedersystem
Système de Ressort de Package



BORJEN



EN

Pocket Spring System

Motion Comfort

The springs are placed into the mattress in independent pockets and this technique provides noise insulation. In addition, independent moving springs help body to distribute the pressure equally to the mattress. Keeping the spine shape in the right position provides a comfortable sleep. Couples are less affected by each other's movements during sleep.

DE

Paketfedersystem

Bewegung Komfort

Die Federn sind in unabhängigen Beuteln in den Paketen untergebracht. Dies sorgt für Schalldämmung. Darüber hinaus tragen die unabhängigen, beweglichen Federn dazu bei, den Körperdruck gleichmäßig auf das Bett zu verteilen. Die richtige Position der Wirbelsäulenform sorgt für einen angenehmen Schlaf. Ehepartner sind im Schlaf weniger von den Bewegungen des anderen betroffen.

FR

Système de ressort de package

Confort de mouvement

Les ressorts sont placés dans des sacs individuels dans l'emballage. De cette manière, une isolation phonique est fournie. De plus, les ressorts qui agissent indépendamment aident à répartir uniformément la pression corporelle sur le matelas. Il offre un sommeil confortable pour garder la forme de la colonne vertébrale dans la bonne position. Les conjoints sont moins affectés par les mouvements de chacun pendant le sommeil.

MAGNASAND
THERAPY



Clima Naturel



Pinky



THERMO CONTROL



Pocket Spring System
Paketfedersystem
Système de Ressort de Package

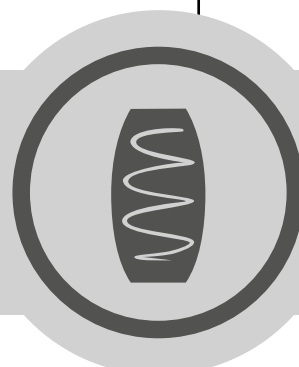

bambi
YATAK SANATI

KAPOK
NATUREL



biosalt



BAMBOO
SLEEP



SLEEPURE



LUXIA



FRESH CELL



Oviedo



Serenity



THERM-ALL
TEMPERATURE BALANCE



CLIMEXTRA

NEW
PRODUCT





Pocket Spring System
Paketfedersystem
Système de Ressort de Package

bambi
YATAK SANATI

bambi
YATAK SANATI

Pocket Spring System
Paketfedersystem
Système de Ressort de Package



NEW
PRODUCT



CLIMEXTRA

CLIMEXTRA



WOOL BLENDED
FABRIC

FOR WINTER

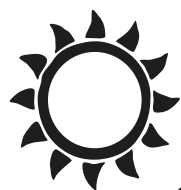

FOR SUMMER



Wool Blended Fabric

A Warm Winter Sleep

Wool blend winter side mattress surface fabric for cold weather provides a cozy sleep environment.

The wool blended fabric surface, which has a breathable, natural structure, helps prevent sweating by absorbing the moisture formed in the body during sleep. In this way, it provides a peaceful sleep comfort.

Sens-Ice Technology

Refreshing Surface in Summer Heat

Sens-ICE technology stores the ambient cold air in the fabric and gives a feeling of coolness and freshness when you lie on the bed. In hot weather allows you to fall asleep comfortably. The surface on the cottage side of the bed, you will feel the coolness immediately upon contact.



sens ice
TECHNOLOGY

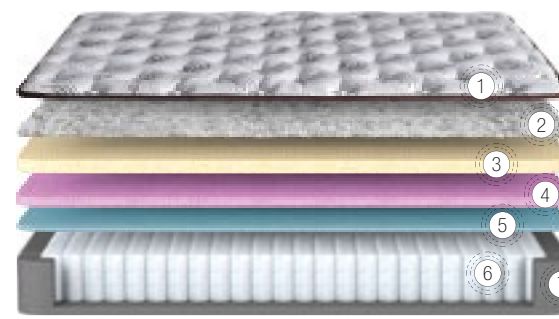

Soft/Sant/Doux Firm/Hart/Dur
Medium Firm / Mittelhart / Mi Dur

EN

- 1 Sens-Ice Technology/Fabric / Wool Blended Fabric
- 2 Thermobonding Fiber Comfort Foam
- 3 HyperSoft Extra Comfort Foam
- 4 Special Comfort Layer
- 5 Pocket Spring
- 6 Edge Support Foam

DE

- 1 Sens-Ice-Technologie/Stoff/Woll-Mischgewebe
- 2 Thermobonding-Faser Comfort Schaumstoff
- 3 HyperSoft Extra Comfort Schaumstoff
- 4 Spezieller Komfortschicht
- 5 Paket Federsystem
- 7 Kanterstützschaumstoff

FR

- 1 Technologie Sens-Ice/Tissu / Tissu mélangé de laine
- 2 Fibre Thermocollage Ultraconfortable
- 3 Mousse Ultra-douce Ultraconfortable
- 4 Une Couche Spéciale Pour Le Confort
- 5 Ressort Ensaché
- 7 Mousse De Soutien Des Bords

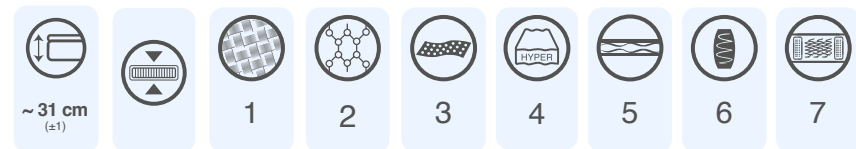

EN

Long - Lasting Use

Double-Sided Use

It is used same materials in both sides, thus it is provided the use of both sides of the mattress. In this way, it is aimed to use longer life by changing the bed direction. You will feel the comfort of sleeping in a new bed every time that you change the direction of your mattress.



Velvet Effect

HyperSoft Foam

HyperSoft Foam is a special type of sponge that is softer and has higher flexibility than the feather foam. Its get the shape of the body easily. The HyperSoft foam used in the quilting is intended to provide a soft and velvety touch to the skin.

DE

Lange Lebensdauer

Doppelseitige Verwendung

Die Verwendung der gleichen Materialien auf beiden Seiten und die Verwendung von Doppelseiten waren ebenfalls vorgesehen. Auf diese Weise soll die Lebensdauer durch Drehen der Lagerrichtung verlängert werden. Sie werden bei jedem Produktwechsel den Komfort spüren, in einem neuen Bett zu schlafen.

Samtiger Effekt

HyperSoft Schaumstoff

HyperSoft-Schaumstoff ist ein dzel-schaumstoff, der weicher und flexibler ist als Federschaumstoff. Es hilft, leicht die Form des Körpers anzunehmen. Mit dem beim Quilten verwendeten HyperSoft-Schaumstoff wird ein weicher Griff auf Ihre Haut und ein samtiger Griff angestrebt.

FR

Utilisation durable

Utilisation double face

Avec l'utilisation des mêmes matériaux des deux côtés, il est garanti que les deux côtés sont utilisés. De cette manière, une utilisation plus durable est visée en tournant le sens du roulement. Vous ressentirez le confort de dormir dans un nouveau lit à chaque fois que le produit change de direction.

Effet velours

Mousse HyperSoft

La mousse HyperSoft est un type spécial d'mousse qui est plus douce et très flexible que la mousse en plumes. Il aide à prendre facilement la forme du corps. Avec la mousse HyperSoft utilisée dans le matelassage, un toucher doux et une sensation de toucher velouté sur votre peau sont visés.

REFORM

THERAPY

NEW
PRODUCT





Pocket Spring System
Paketfedersystem
Système de Ressort de Package



bambi
YATAK SANATI

bambi
YATAK SANATI

Pocket Spring System
Paketfedersystem
Système de Ressort de Package



REFORM THERAPY

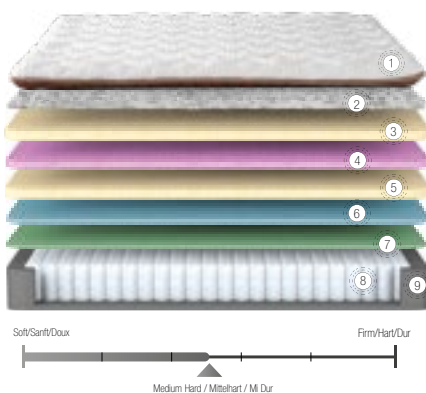

EN

- 1 Ceramic Mineral Blended Fabric
- 2 Thermobonding Fiber
- 3 Comfort Foam
- 4 HyperSoft Extra Comfort Foam
- 5 Spine Support Foam
- 6 Special Support Layer
- 7 Special Comfort Layer
- 8 Pocket Spring
- 9 Edge Support Foam

DE

- 1 Keramik-Mineral-Mischgewebe
- 2 Thermobonding-Faser
- 3 Komfort-Schaumstoff
- 4 Hyper-Soft Extra-Komfort-Schaumstoff
- 5 Wirbelsäulenschutzschaumstoff
- 6 Spezieller Stüttschicht
- 7 Spezieller Konfortschicht
- 8 Paket Federsystem
- 9 Kantenstüttschaumstoff

FR

- 1 Tissu mélangé de minéraux en céramique
- 2 Fibre Thermocollage
- 3 Ultraconfortable
- 4 Mousse Ultra-douce Ultraconfortable
- 5 Mousse De Soutien De La Colonne Vertébrale
- 6 Une Couche Spéciale Support
- 7 Une Couche Spéciale Pour Le Confort
- 8 Ressort Ensaché
- 9 Mousse De Soutien Des Bords



EN

Far Infrared Technology

Far Infrared Technology on the special surface fabric covered with ceramic mineral crystals reflects the heat lost during sleep back to your body, thus preventing your body from losing heat and providing a more comfortable and hole-free sleep comfort.

DE

Ferninfrarot Technologie

Ferninfrarot-Technologie auf dem speziellen Oberflächen-gewebe, das mit Keramik-mineral bedeckt ist Kristalle reflektieren die im Schlaf verlorene Wärme zurück an Ihren Körper und verhindern so, dass Ihr Körper davon abweicht Es verliert Wärme und sorgt für einen angenehmeren und lochfreien Schlafkomfort.

DE

Infrarouge lointain Technologie

Technologie infrarouge lointain sur le tissu de surface spécial recouvert de céramique minérale Les cristaux reflètent la chaleur perdue pendant le sommeil vers votre corps, empêchant ainsi votre corps de perdre de la chaleur et offrant un confort de sommeil plus confortable et sans trous.



EN

Continuous Comfort Pocket Spring System

The technique of placing springs in independent pockets inside the mattress provides sound insulation. In addition, independent moving springs help to equally distribute body pressure on the mattress. Keeping the shape of the spine in the right position ensures a comfortable sleep. Couples are less affected by each other's movements during sleep.

DE

Unterbrochener Komfort Paketfedersystem

Die Federn sind in unabhängigen Beuteln in den Paketen untergebracht. Dies sorgt für Schalldämmung. Darüber hinaus tragen die unabhängigen, beweglichen Federn dazu bei, den Körperdruck gleichmäßig auf das Bett zu verteilen. Die richtige Position der Wirbelsäulenform sorgt für einen angenehmen Schlaf. Ehepartner sind im Schlaf weniger von den Bewegungen des anderen betroffen.

FR

Confort Ininterrompu Système de ressort de package

Les ressorts sont placés dans des sacs individuels dans l'emballage. De cette manière, une isolation phonique est fournie. De plus, les ressorts qui agissent indépendamment aident à répartir uniformément la pression corporelle sur le matelas. Il offre un sommeil confortable pour garder la forme de la colonne vertébrale dans la bonne position. Les conjoints sont moins affectés par les mouvements de chacun pendant le sommeil.



EN

Experience the Extra Comfort

Comfort Pad
The high-density foam in the pad is used in order to support the spine. An increase in the foam height improves the comfort. The pad layer, which is partially separated from the springs, gives a softer ground feel due to the thick foam. Your mattress gives you both durability of the spring and comfort of the thick foam layer.

DE

Erleben Sie zusätzlichen Komfort

Komfort-Pad
Die Wirbelsäule wird von einem Schaumstoff mit hoher Dichte gestützt, der für das Polster verwendet wird. Die erhöhte Schaumstoffhöhe erhöht den Komfort. Die Polsterschicht, die teilweise von den Federn getrennt ist, vermittelt aufgrund ihres dicken Schaumstoffs ein weiches Bodengefühl. Ihre Matratze bietet Ihnen sowohl einen Federwiderstand als auch den Komfort einer dicken Schaumschicht

FR

Découvrez un confort supplémentaire

Coussin de confort
La colonne vertébrale est soutenue par la mousse haute densité utilisée pour le coussin. Augmenter la hauteur de la mousse augmente encore le confort. Partiellement séparée des ressorts, la couche de coussin est plus douce grâce à sa mousse épaisse. Votre matelas vous offre à la fois la durabilité du ressort et le confort de l'épaisse couche de mousse.





Pocket Spring System
 Paketfedersystem
 Système de Ressort de Package

bambi
 YATAK SANATI

bambi
 YATAK SANATI

Pocket Spring System
 Paketfedersystem
 Système de Ressort de Package



biosalt
 SALT THERAPY

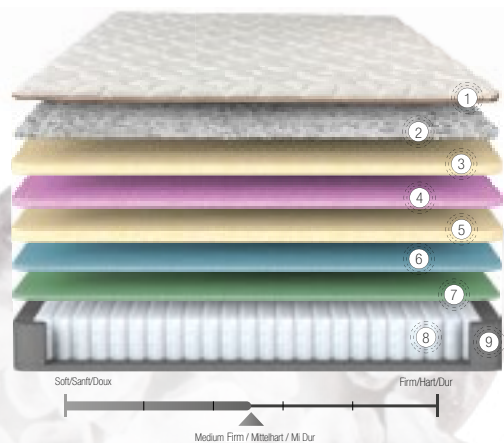

EN

- 1 Rock Salt Blended Special Fabric
- 2 Thermobonding Fiber
- 3 Comfort Foam
- 4 HyperSoft Extra Comfort Foam
- 5 Spine Support Foam
- 6 Special Support Layer
- 7 Special Comfort Layer
- 8 Pocket Spring
- 9 Edge Support Foam



1



2



3



4



5



6



7



8



9

~33 cm (±1)

DE

- 1 Steinsalz Spezialgewebe
- 2 Thermobonding-Faser
- 3 Komfort-Schaumstoff
- 4 Hyper-Soft Extra-Komfort-Schaumstoff
- 5 Wirbelsäulenstützschäumstoff
- 6 Spezieller Stüttschicht
- 7 Spezieller Komfortschicht
- 8 Paket Federsystem
- 9 Kantensstützschäumstoff

FR

- 1 Tissu spécial mélangé au sel gemme
- 2 Fibre Thermocollage
- 3 Ultraconfortable
- 4 Mousse Ultra-douce Ultraconfortable
- 5 Mousse De Soutien De La Colonne Vertébrale
- 6 Une Couche Spéciale Support
- 7 Une Couche Spéciale Pour Le Confort
- 8 Ressort Ensaché
- 9 Mousse De Soutien Des Bords

EN

Continuous Comfort Pocket Spring System

The technique of placing springs in independent pockets inside the mattress provides sound insulation. In addition, independent moving springs help to equally distribute body pressure on the mattress. Keeping the shape of the spine in the right position ensures a comfortable sleep. Couples are less affected by each other's movements during sleep.

DE

Unterbrochener Komfort Paketfedersystem

Die Federn sind in unabhängigen Beuteln in den Paketen untergebracht. Dies sorgt für Schalldämmung. Darüber hinaus tragen die unabhängigen, beweglichen Federn dazu bei, den Körperdruck gleichmäßig auf das Bett zu verteilen. Die richtige Position der Wirbelsäulenform sorgt für einen angenehmen Schlaf. Ehepartner sind im Schlaf weniger von den Bewegungen des anderen betroffen.

FR

Confort Ininterrompu

Système de ressort de package

Les ressorts sont placés dans des sacs individuels dans l'emballage. De cette manière, une isolation phonique est fournie. De plus, les ressorts qui agissent indépendamment aident à répartir uniformément la pression corporelle sur le matelas. Il offre un sommeil confortable pour garder la forme de la colonne vertébrale dans la bonne position. Les conjoints sont moins affectés par les mouvements de chacun pendant le sommeil.

EN

Biosalt Therapy from salt

Speeds up the passing to N-Rem sleep by balancing body temperature. It makes you feel the comfort of the river and the sea in your bed with the negative ions radiated. It supports to eliminate the effect of aging and benefits skin health. The springs that move independently with the pocket spring system help to distribute the body pressure on the mattress. Keeping the body shape in the right position provides a comfortable sleep.

DE

Therapie Auf Salz

Indenn es für das Gleichgewicht der Körpertemperatur sorgt beschleunigt den Übergang zum N-Rem schlaf. Dadurch können wir im schlaf tiefer einschlafen und frisch in den Tag starten. Dies ermöglicht uns im schlaf tiefer zuschlafen und ruhig in den Tag zu starten.

Es gibt negative Ionen ab. Dadurch trägt es das Gefühl der Behaglichkeit des Flusses und des Meeres in ihr Bett. Unterstützt die Gesundheit der Haut, in dem es hilft den Alterungseffekt zu beseitigen beim Paket federsystem tragen die Federn, die sich unabhängig voneinander bewegen, dazu bei den Körperdruck gleichmäßig auf dir matratze zu verstellen. Die form der Wirbelsäule in der richtigen Position zu halen sorgt für einen angenehmen schlaf.

FR

Thérapie au sel

Il accélère la transition vers le sommeil N-Rem en assurant l'équilibre de la température corporelle. Cela vous permet d'obtenir un sommeil plus profond pendant le sommeil et de commencer la journée du bon pied. Grâce aux ions négatifs qu'il émet, il transporte jusqu'à votre lit la sensation de confort à la rivière et à la mer. Il soutient la santé de la peau en aidant à éliminer les effets du vieillissement.



Pocket Spring System
Paketfedersystem
Système de Ressort de Package

KAPOK
NATUREL



Pocket Spring System
Paketfedersystem
Système de Ressort de Package



KAPOK
NATUREL

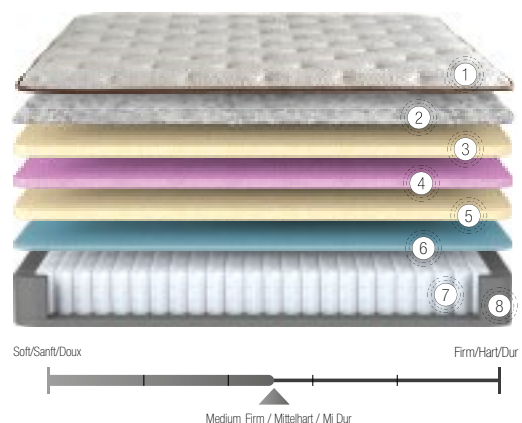

EN

- 1 Nano-Technology Knitted Fabric
- 2 Kapok Fiber
- 3 Comfort Foam
- 4 HyperSoft Extra Comfort Foam
- 5 Spine Support Foam
- 6 Special Comfort Layer
- 7 Pocket Spring
- 8 Edge Support Foam



DE

- 1 Nano-Technologische Strickstoff
- 2 Kapok-Faser
- 3 Comfort Schaumstoff
- 4 HyperSoft Extra Comfort Schaumstoff
- 5 Wirbelsäulenstützschäumstoff
- 6 Spezieller Komfortschicht
- 7 Paket Federsystem
- 8 Kantenstützschäumstoff

FR

- 1 Tissu De Tricoté Nanotechnologique
- 2 Fibre Kapok
- 3 Ultraconfortable
- 4 Mousse Ultra-douce Ultraconfortable
- 5 Mousse De Soutien De La Colonne Vertébrale
- 6 Une Couche Spéciale Pour Le Confort
- 7 Ressort Ensaché
- 8 Mousse De Soutien Des Bords

EN

Velvet Effect HyperSoft Foam

Kapok Naturel's structure, which adapts to every season with its breathable fabric designed with nanotechnology, offers a spacious and comfortable sleep. HyperSoft foam gives you a velvety feeling during sleep. High-density spine support foam helps to keep your spine in the correct position and thus improves the quality of sleep.



DE

Samtiger Effekt HyperSoft Schaumstoff

Die atmungsaktive Haptik der Kapok Naturel-Matratze, die mit Nanotechnologie-Strickgewebe entworfen wurde, bietet einen bequemen und weichen Schlaf, indem sie sich an alle Jahreszeiten anpasst. Der beim Steppen verwendete HyperSoft-Schaumstoff sorgt für einen seidigen Griff und ein samtiges Gefühl im Schlaf. Der hochdichte wirbelsäulenstützende hilft der Wirbelsäule, während des Schlafs in der richtigen Position zu bleiben, und erhöht so die Schlafqualität.

FR

Effet velours Mousse HyperSoft

Le toucher respirant du matelas Kapok Naturel, conçu avec un tissu tricoté nanotechnologique, offre un sommeil confortable et doux en s'adaptant à toutes les saisons. La mousse HyperSoft utilisée en matelassage crée un toucher soyeux et un toucher velouté pendant le sommeil. La mousse de soutien de la colonne vertébrale à haute densité aide la colonne vertébrale à rester dans la bonne position pendant le sommeil et améliore la qualité du sommeil.

EN

Natural, Quality And Healthy Sleep

Kapok Fiber

Kapok fiber obtained from natural elements has a heat-protective property. Prevents excessive sweating, reduces moisture on the mattress with moisture-absorbing structure.



The Fresh Air of Rain Forests in Your Bedroom

Kapok Natural mattress helps to balance your body temperature, because kapok fibers contain 80% air. So it keeps you warm in cold weather and cool in hot weather. It not only provides heat balance, but also helps you wake up vigorous even in the mornings of the most strenuous days with its superior sound insulation and ultra-softness.

DE

Natürlicher, hochwertiger und gesunder Schlaf

Kapok-Watte

Kapok-Holz (natürlich aus organischen Grabfasern gewonnen) ist ein guter Wärmespeicher. Die nicht leicht benetzbare, feuchtigkeitsabweisende Struktur verringert das Schwitzen und die Feuchtigkeit im Bett.

Die Frische des Regenwaldes liegt in Ihrem Schlafzimmer.

Die Kapok-Naturmatratze, die aus Kapokfasern mit 80 Prozent Luftgehalt hergestellt wird, die die Natürlichkeit des Regenwaldes mit der Matratze verbindet, hilft, die Körperwärme an heißen Tagen abzuleiten und den Körper an kalten Tagen warm zu halten, es ist die rettung für diejenigen, die wärmeausgleich im schlaf suchen. Die überlegene Schalldämmung und die ultraleichte Beschaffenheit von Kapok helfen Benutzern, selbst am Morgen des müdesten Tages ausgeruht aufzuwachen.

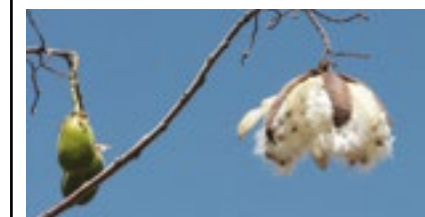

FR

Sommeil naturel, de qualité et sain

Ouate Kapok

La fibre de kapok biologique, obtenue naturellement à partir du bois de Kapok, est un bon rétenteur de chaleur. Avec sa structure hydrofuge qui ne se mouille pas facilement, il réduit l'inconfort de transpiration et d'humidification dans le lit.



La fraîcheur de la forêt tropicale est dans votre chambre

Le matelas naturel Kapok, produit avec des fibres de kapok contenant 80% d'air, combinant le naturel de la forêt tropicale avec le matelas, aidant à évacuer la chaleur corporelle les jours chauds et à garder le corps au chaud les jours froids, est le sauveur de ceux qui rechercher l'équilibre thermique dans leur sommeil. L'isolation phonique supérieure et l'ultra-légereté de Kapok aident les utilisateurs à se réveiller reposés même le matin de la journée la plus fatiguée.



Pocket Spring System
Paketfedersystem
Système de Ressort de Package



Pocket Spring System
Paketfedersystem
Système de Ressort de Package

BORJEN

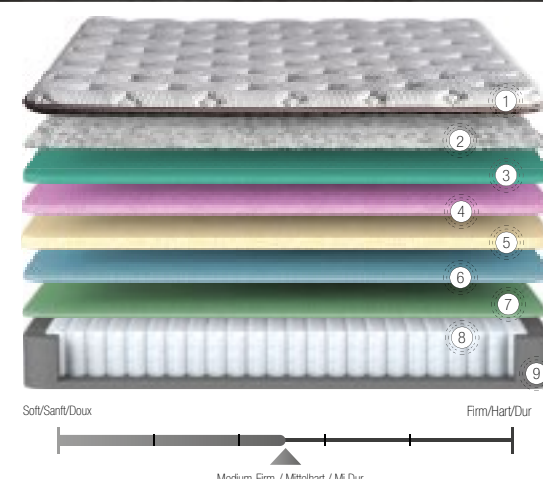

EN

- 1 Boron Minerals Blended Special Fabric
- 2 Thermobonding Fiber
- 3 Boron Minerals Blended Special HyperSoft Extra Comfort Foam
- 4 HyperSoft Extra Comfort Foam
- 5 Spine Support Foam
- 6 Special Comfort Layer
- 7 Pocket Spring
- 8 Edge Support Foam

DE

- 1 Bor Mineral Spezialgewebe
- 2 Thermobonding-Faser
- 3 Bor Mineral gemischte Spezial HyperSoft Extra-Komfort-Schaumstoff
- 4 Hyper-Soft-Extra-Komfort-Schaumstoff
- 5 Wirbelsäulenstützschäumstoff
- 6 Spezieller Komfortschicht
- 7 Spezieller Stützschaumstoff
- 8 Paket Federsystem
- 9 Kantenstützschäumstoff

FR

- 1 Tissu Spécial Minéral De Bore
- 2 Fibre Thermocollage
- 3 Mousse Spéciale Hypersoft À Mélange De Minéraux Bore
- 4 Mousse Ultra-douce Ultraconfortable
- 5 Mousse De Soutien De La Colonne Vertébrale
- 6 Une Couche Spéciale Pour Le Confort
- 7 Une Couche Spéciale Support
- 8 Ressort Ensaché
- 9 Mousse De Soutien Des Bords



~33 cm (±1)



EN

Immaculate Sleep with The Boron Miracle

Clean-Friendly Mattress
Immaculate sleep is the primary need for the one who wants to relieve the tiredness of the day, and to begin to a new day energetic... Bambi Borjen brings innovation by adding the boron minerals, which is utilized in the cleaning products industry, to the mattress by means of using the latest technology. Bambi Borjen is designed to present the immaculate sleep experience to the one that does not make any concessions on meticulousness, and wants to feel at ease.

DE

Sauberer Schlaf mit Bor wunder...

Das akribisch freundliche Bett Zuallererst brauchen diejenigen, die die Müdigkeit des Tages lindern und den nächsten Tag fit beginnen wollen, einen sauberen Schlaf Bambi Borjen hat eine weitere Innovation vorgenommen, indem er dem Schaumstoff und Stoff der Matratze mit den neuesten Technologien Bormineralien zugesetzt hat, die häufig im Reinigungsbereich verwendet werden. Bambi Borjen wurde entwickelt, um denjenigen, die keine Kompromisse bei der Sorgfalt eingehen, und denen, die sich auch im Schlaf wohlfühlen möchten, ein sauberes Schlaferlebnis zu bieten.

FR

Sommeil hygiénique avec Clean Sleep...

Le lit méticuleusement convivial Tout d'abord, ceux qui veulent soulager la fatigue de la journée et commencer le lendemain ont besoin d'un sommeil hygiénique... Bambi Borjen a fait une autre innovation en ajoutant des minéraux de bore fréquemment utilisés dans le secteur du nettoyage à la mousse et au tissu du matelas en utilisant les dernières technologies. Bambi Borjen est conçu pour offrir une expérience de sommeil hygiénique à ceux qui ne font pas de compromis sur la minutie et à ceux qui veulent être à l'aise même en dormant.



EN

Boron Minerals Blended Extra Comfort Foam

Boron minerals added to the Borjen mattress by utilizing special technology, thus it eases the people who enjoy meticulous sleep. The special fabric of Borjen that has a pretty soft texture provides a high-quality sleep comfort.

DE

Extra bequemer Bett-schaumstoff mit Bormineral

Das Mineral Bor wurde mit speziellen Technologien für den Stoff der Borjen-Matratze hergestellt und entlastet diejenigen, die einen sauberen Schlaf lieben. Borjens Spezialstoff mit einer sehr weichen Textur Es bietet auch hochwertigen Schlafkomfort.

FR

Mousse de lit extra confortable au bore minéral

Fini en utilisant des technologies spéciales pour le tissu du matelas borjen, le bore minéral soulage ceux qui aiment un sommeil hygiénique. Tissu spécial de Borjen avec une texture très douce. Il offre également un confort de sommeil de haute qualité.

EN

Headboard With Night Light And USB Charge

On the contrary of ordinary pattern designs, Borjen has brilliant details, also modern, and soft appearance, besides it will mesmerize you with its extraordinary fabric designs. While we are thinking of aesthetic designs, of course we don't forget your comfort. Night lights right above the headboard ensure you to read a book, study, work and have enjoy on the bed without disturb or interrupt your comfort. Furthermore, you can charge your phone or tablets with the usb input right above the headboard.

DE

Kopfbrettlamp Und USB-Ladegerät

Borjen, die auffälligen Details hat, wird Sie mit seinem ungewöhnlichen Stoff-Design beeindrucken sowie ein modernes und weiches Aussehen im Gegensatz zu scharfem gemustertem Design. Beim Nachdenken über ästhetisches Design haben wir natürlich Ihren Komfort nicht vergessen. Mit dem Beleuchtungszubehör direkt über dem Kopfteil können Sie lesen, studieren und eine angenehme Zeit in Ihrem Bett verbringen, ohne Ihren Nachtkomfort zu unterbrechen, und Sie können Ihr Telefon oder Tablet problemlos über den USB-Anschluss am Kopf des Bettes aufladen.

FR

Lampe Tête De Lit et Chargeur USB

Borjen, qui a des détails accrocheurs, vous impressionnera par ses motifs de tissu inhabituels ainsi que par son look moderne et doux en contraste avec les motifs à motifs pointus. En pensant au design esthétique, bien sûr, nous n'avons pas oublié votre confort. Avec l'accessoire d'éclairage situé juste au-dessus de la tête de lit, il vous permettra de lire, d'étudier et de passer un agréable moment dans votre lit sans interrompre votre confort la nuit, et vous pourrez facilement recharger votre téléphone ou tablette grâce au port USB sur la tête de lit.





Pocket Spring System
 Paketfedersystem
 Système de Ressort de Package



MAGNASAND
 THERAPY

Pocket Spring System
 Paketfedersystem
 Système de Ressort de Package



MAGNASAND
 THERAPY

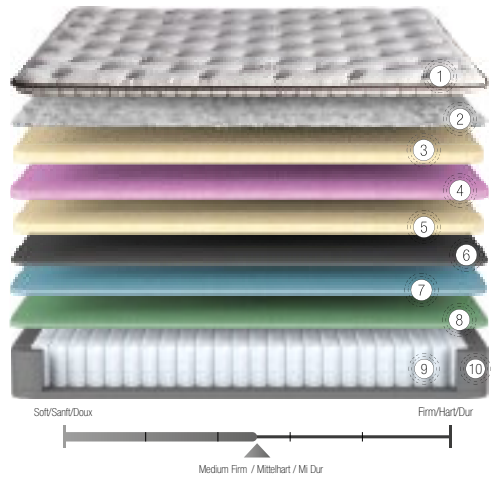

EN

- 1 Nano-Technology Knitted Fabric
- 2 Thermobonding Fiber Comfort Foam
- 3 HyperSoft Extra Comfort Foam
- 4 Spine Support Foam
- 5 Magnetic Sand Blended Special Foam
- 6 Special Comfort Layer
- 7 Special Support Layer
- 8 Pocket Spring
- 9 Edge Support Foam

DE

- 1 Nano-Technologische Strickstoff
- 2 Thermobonding-Faser Comfort Schaumstoff
- 3 HyperSoft Extra Comfort Schaumstoff
- 4 Wirbelsäulenstützschäumstoff
- 5 Magnetischer Schwarzer Sand
- 6 Spezieller Komfortschicht
- 7 Spezieller Stüttschicht
- 8 Paket Federsystem
- 9 Kantenstützschäumstoff

FR

- 1 Tissu De Tricoté Nanotechnologique
- 2 Fibre Thermocollage Ultraconfortable
- 3 Mousse Ultra-douce Ultraconfortable
- 4 Mousse De Soutien De La Colonne Vertébrale
- 5 Mousse Spéciale De Mélange De Sable Magnétique
- 6 Une Couche Spéciale Pour Le Confort
- 7 Une Couche Spéciale Support
- 8 Ressort Ensaché
- 9 Mousse De Soutien Des Bords



EN

Back Support Cushion with a Special Mechanism

Gain The Comfort by a Single Touch
 The special sponge texture which has a soft effect on each contact and the back support mechanism that you can adjust with a single touch allows you to have a comfortable time in your bed, not only for sleep but also for anytime that you are on the bed.

DE

Rückenstützkissen mit Spezialmechanismus

Komfortmit einem Tastendruck
 Die spezielle Schaumstoffstruktur, die bei jedem Kontakt einen sanften Effekt erzeugt, und der Rückenstützmechanismus, den Sie mit einer einzigen Berührung einstellen können, ermöglichen es Ihnen, eine angenehme Zeit in Ihrem Bett zu verbringen, außer im Schlaf.

FR

Coussin de soutien dorsal à mécanisme spécial

Confort en une seule touche
 La texture mousse spéciale qui offre un effet doux à chaque contact et le mécanisme de soutien du dos que vous pouvez ajuster comme vous le souhaitez avec une seule touche vous permet de passer un moment confortable dans votre lit, en dehors du sommeil.



EN

The Most Natural Way To Avoid Stress

Magnetic Black Sand
 The Magnasand Therapy mattress has magnetic black sand that has been healing ancient people for centuries. Although it is found in very few regions in the world, this healing sand, which contains about 20 minerals, was discovered on the secluded shores of the Black Sea. Magnetic black sand, which is subjected to different processes, is mixed with foam by a special technique. This foam on the Comfort Pad of the Magnasand Therapy mattress provides a magnetic field that helps reduce the level of stress in the body. In this way, it also relieves your stress while having a comfortable sleep.

DE

Der natürlichste Weg, um Stress abzubauen

Magnetischer schwarzer Sand
 Im Inneren des Magnasand-Therapiebettes befindet sich magnetischer schwarzer Sand, auf dem alte Menschen seit Jahrhunderten heilen. Dieser Heilsand, der fast 20 Mineralien in seiner Struktur aufweist, wurde am Ufer des Schwarzen Meeres entdeckt, obwohl er in sehr wenigen Regionen der Welt vorkommt. Der magnetisch schwarze Sand, der verschiedenen Prozessen unterworfen ist, wird mit einer speziellen Technik in den Schaumstoff eingemischt. Dieser Schaumstoff wird im Komfort des Magnasand-Therapiebettes verwendet und erzeugt ein Magnetfeld, das den Stress im Körper verringert. Auf diese Weise wird neben einem angenehmen Schlaf auch ein Stressabbau (der auch hilft) erreicht.

FR

Sable magnétique mélangé

Mousse spéciale
 À l'intérieur du lit Magnasand Therapy se trouve du sable noir magnétique, où les anciens guérissent depuis des siècles. Ce sable curatif, qui contient près de 20 minéraux dans sa structure, a été découvert sur les plages cachées de la mer Noire, bien qu'on le trouve dans très peu de régions du monde... Le sable noir magnétique, soumis à différents processus, est mélangé avec une technique spéciale dans la mousse. Cette mousse est utilisée dans le coussin de confort du matelas Magnasand Therapy pour créer un champ magnétique qui aide à réduire le stress dans le corps. De cette façon, en plus d'un sommeil confortable, il vous aide également à soulager le stress.



EN

Unlike other sands, the magnetic black sand comprised of the combination of mineral grains, also has effects that are regulating bio-energy and balancing life functions. During sleep it regulates the magnetic irregularity, which is increased due to the radiation of the technological devices, and tough conditions of the urban life you are exposed during the day; by allowing the magnetic waves to pass through the tissue. While your body gains strength against psychological disorders, such as stress, and depression, by dint of the activation of the body's repair mechanisms, it helps to repair the physical ailments caused by circulatory disorders.



DE

Im Gegensatz zu anderen Sanden besteht magnetischer schwarzer Sand, der die Bioenergie reguliert und die Lebensfunktionen ausgleicht, aus Partikeln, die durch die Kombination von Mineralien gebildet werden. Indem magnetische Wellen durch das Gewebe geleitet werden, werden erhöhte magnetische Störungen während des Schlafs wie die Verschmutzung der technischen Geräte, denen Sie tagsüber ausgesetzt sind, und die störenden Bedingungen des Stadtlebens reguliert. Durch die Aktivierung der Reparaturmechanismen im Körper ist Ihr Körper für psychische Erkrankungen wie Stress und Depressionen, die das Immunsystem angreifen, gerüstet und hilft, durch Durchblutungsstörungen verursachte körperliche Störungen zu reparieren.

FR

Contrairement à d'autres sables, le sable noir magnétique, qui a pour effet de réguler la bio-énergie et d'équilibrer les fonctions vitales, est une combinaison de minéraux. En laissant passer les ondes magnétiques à travers les tissus, il régule l'irrégularité magnétique croissante pendant le sommeil due à la pollution des appareils technologiques auxquels vous êtes exposé pendant la journée, les conditions corrosives de la vie urbaine. En activant les mécanismes de réparation dans le corps, votre corps s'équipe contre les maladies mentales telles que le stress et la dépression qui attaquent le système immunitaire, tout en aidant à réparer les maux physiques causés par les troubles de la circulation sanguine.

*Magnasand Therapy mattress is not tested on patients with pacemakers.
 * Die Magnasand-Therapie wird nicht an Menschen mit Herzkrankungen getestet.
 *Magnasand Therapy n'a pas été testé sur des personnes utilisant des stimulateurs cardiaques de lit.



COMFIZONE

COMFORT BALANCE
TECHNOLOGY



bambi
YATAK SANATI

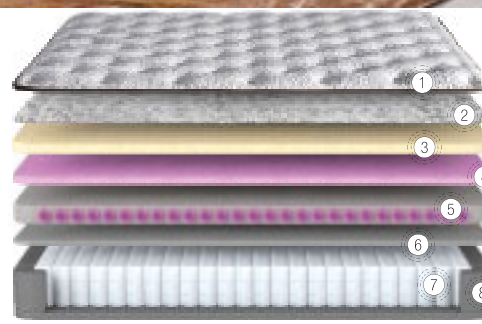

EN

- 1 Nano-Technology Knitted Fabric
- 2 Thermobonding Fiber
- 3 Comfort Foam
- 4 HyperSoft Extra Comfort Foam
- 5 Comfort Balance System
- 6 High Density Padding
- 7 Pocket Spring
- 8 Edge Support Foam

DE

- 1 Nano-Technologische Strickstoff
- 2 Thermobonding-Faser
- 3 Comfort Schaumstoff
- 4 HyperSoft Extra Comfort Schaumstoff
- 5 Komfort-Balance-System
- 6 Watte mit hoher Dichte
- 7 Paket Federsystem
- 8 Kantenstützschaumstoff

FR

- 1 Tissu Tricoté Nanotechnologique
- 2 Fibre Thermocollage
- 3 Ultraconfortable
- 4 Mousse Ultra-douce Ultraconfortable
- 5 Système D'équilibre De Confort
- 6 Ouate Haute Densité
- 7 Ressort Ensaché
- 8 Mousse De Soutien Des Bords



EN

Set The Mattress Firmness Level As You Want!

Comfort Balance Technology that is designed and developed by Bambi Yatak engineers, has lots of ducts and comfort bars. These bars can be placed into the ducts practically depend on the user's prefer. By this means, you can set the firmness level of your mattress easily.

Comfort Balance System has 4 different main firmness modes; firm, extra firm, soft, extra soft, with these comfort bars, you can adjust the firmness level according to your prefer.

DE

Stellen Sie Die Härte Ihrer Matratze Nach Ihren Wünschen Ein!

Die von den Ingenieuren der Bambi-Matratze entwickelte Comfort Balance-Technologie verfügt über viele Kanäle und Komfortstangen. Diese Stäbe mit hoher Dichte können je nach Wunsch des Benutzers auf praktische Weise in die Kanäle eingesetzt werden. Auf diese Weise können Sie Ihre Matratze einfach auf den gewünschten Härtemodus einstellen.

Dank der Komfortstangen der Comfort Balance-Technologie, die über 4 verschiedene Haupthärte-Modi verfügt: Hart, Extra Hart, Weich und Extra Weich, können Sie die Härte Ihrer Matratze nach Ihren Wünschen einstellen.

FR

Ajustez La Fermeté De Votre Matelas Comme Vous Le Souhaitez!

La technologie Comfort Balance, développée par les ingénieurs des lits Bambi, comporte de nombreux canaux et barres de confort. Ces tiges haute densité peuvent être placées dans les canaux de manière pratique, en fonction des souhaits des utilisateurs. De cette façon, vous pouvez facilement régler votre matelas sur le mode de dureté souhaité.

Grâce aux barres de confort de la technologie Comfort Balance, qui dispose de 4 modes de dureté principaux différents : dur, extra dur, doux et extra doux, vous pouvez ajuster la dureté de votre matelas selon vos souhaits.

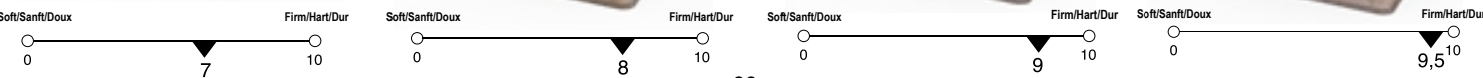

EN

Continuous Comfort

Pocket Spring System

The main feature of the Comfizone mattress is to help you stay healthy and experience comfort at the highest level.. The independent placement of the pocket springs distributes your body pressure evenly. Due to this system, you can protect your spinal health, and at the same time start your day energetically. Also, couples are less affected by each other's movements, so they can sleep comfortably.



DE

Unterbrochener Komfort

Paketfedersystem

Ein weiteres Merkmal der Comfizone-Matratze, das Ihre Gesundheit schützt und Ihnen ein Höchstmaß an Komfort bietet, ist das Taschenfedersystem. Da Taschenfedern so platziert sind, dass sie sich nicht berühren, verteilen sie den Körperdruck gleichmäßig auf die Matratze. Dank dieses Systems wird es für Sie einfacher, den Tag gesund und fit zu beginnen und gleichzeitig die Gesundheit Ihrer Wirbelsäule zu schützen. Darüber hinaus werden Taschenfedern, die den Ehepartnern Bewegungsfreiheit ermöglichen, unabhängig voneinander platziert, damit sie sich nicht berühren.

FR

Confort Ininterrompu

Système de ressort de package

Une autre caractéristique du matelas Comfizone qui protégera votre santé et vous offrira le plus haut niveau de confort est le système Pocket Spring. Puisque les ressorts ensachés sont placés de manière à ne pas entrer en contact les uns avec les autres, ils répartissent la pression corporelle de manière égale sur le matelas. Grâce à ce système, il devient plus facile pour vous de commencer la journée en bonne santé et en forme tout en protégeant la santé de votre colonne vertébrale. Cependant, les ressorts ensachés, qui permettent également aux époux d'avoir une liberté de mouvement, sont placés indépendamment afin qu'ils ne se touchent pas.



LUXIA

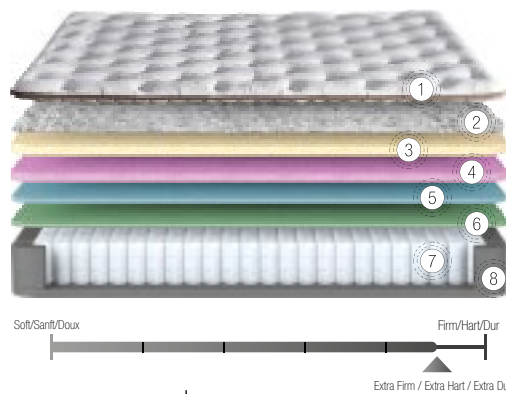

EN

- 1 Nano-Technology Knitted Fabric
- 2 Thermobonding Fiber
- 3 Comfort Foam
- 4 HyperSoft Extra Comfort Foam
- 5 Special Comfort Layer
- 6 Special Support Layer
- 7 Pocket Spring
- 8 Edge Support Foam

DE

- 1 Nano-Technologische Strickstoff
- 2 Thermobonding-Faser
- 3 Komfort Schaumstoff
- 4 HyperSoft Extra Komfort Schaumstoff
- 5 Spezieller Komfortschicht
- 6 Spezieller Stützschiicht
- 7 Paket Federsystem
- 8 Kantenstützschaumstoff

FR

- 1 Tissu De Tricoté Nanotechnologique
- 2 Fibre Thermocollage
- 3 Ultraconfortable
- 4 Mousse Ultra-douce Ultraconfortable
- 5 Une Couche Spéciale Pour Le Confort
- 6 Une Couche Spéciale Support
- 7 Ressort Ensaché
- 8 Mousse De Soutien Des Bords



EN

Experience the Extra Comfort

Comfort Pad

The high-density foam in the pad is used in order to support the spine. An increase in the foam height improves the comfort. The pad layer, which is partially separated from the springs, gives a softer ground feel due to the thick foam. Your mattress gives you both durability of the spring and comfort of the thick foam layer.

Velvet Effect

HyperSoft Foam

HyperSoft Foam is a special type of sponge that is softer and has higher flexibility than the feather foam. Its get the shape of the body easily. The HyperSoft foam used in the quilting is intended to provide a soft and velvety touch to the skin.

DE

Erleben Sie zusätzlichen Komfort

Komfort-Pad

Die Wirbelsäule wird von einem Schaumstoff mit hoher Dichte gestützt, der für das Polster verwendet wird. Die erhöhte Schaumstoffhöhe erhöht den Komfort. Die Polsterschicht, die teilweise von den Federn getrennt ist, vermittelt aufgrund ihres dicken Schaumstoffs ein weiches Bodengefühl. Ihre Matratze bietet Ihnen sowohl einen Federwiderstand als auch den Komfort einer dicken Schaumschicht

Samtiger Effekt

HyperSoft Schaumstoff

HyperSoft-Schaumstoff ist ein dzel-schaumstoff, der weicher und flexibler ist als Federschaumstoff. Es hilft, leicht die Form des Körpers anzunehmen. Mit dem beim Quilten verwendeten HyperSoft-Schaumstoff wird ein weicher Griff auf Ihre Haut und ein samtiger Griff angestrebt.

FR

Découvrez un confort supplémentaire

Coussin de confort

La colonne vertébrale est soutenue par la mousse haute densité utilisée pour le coussin. Augmenter la hauteur de la mousse augmente encore le confort. Partiellement séparée des ressorts, la couche de coussin est plus douce grâce à sa mousse épaisse. Votre matelas vous offre à la fois la durabilité du ressort et le confort de l'épaisse couche de mousse.

Effet velours

Mousse HyperSoft

La mousse HyperSoft est un type spécial d'mousse qui est plus douce et très flexible que la mousse en plumes. Il aide à prendre facilement la forme du corps. Avec la mousse HyperSoft utilisée dans le matelassage, un toucher doux et une sensation de toucher velouté sur votre peau sont visés.



Clima Naturel

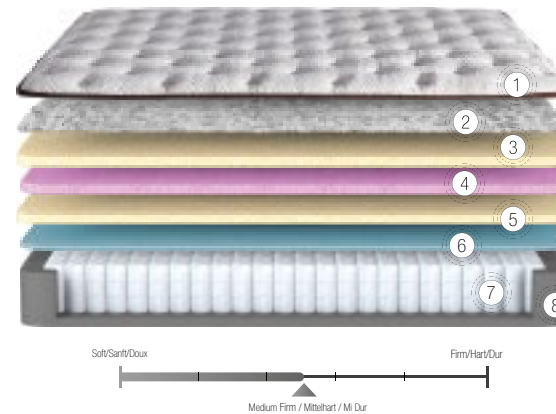

EN

- 1 Knitted Fabric (Cotton/Wool)
- 2 Thermobonding Fiber
- 3 Comfort Foam
- 4 HyperSoft Extra Comfort Foam
- 5 Spine Support Foam
- 6 Special Comfort Layer
- 7 Pocket Spring
- 8 Edge Support Foam

DE

- 1 Die eine Seite besteht aus gestrickte Baumwolle, die andere Seite aus gestrickte Wolle
- 2 Fibre Thermocollage
- 3 Ultraconfortable
- 4 Mousse Ultra-douce Ultraconfortable
- 5 Mousse De Soutien De La Colonne Vertébrale
- 6 Une Couche Spéciale Pour Le Confort
- 7 Ressort Ensaché
- 8 Kantenstützschaumstoff

FR

- 1 Une Face En Coton / L'autre Face Avec Un Tissu Brodé En Laine
- 2 Fibre Thermocollage
- 3 Ultraconfortable
- 4 Mousse Ultra-douce Ultraconfortable
- 5 Mousse De Soutien De La Colonne Vertébrale
- 6 Une Couche Spéciale Pour Le Confort
- 7 Ressort Ensaché
- 8 Mousse De Soutien Des Bords

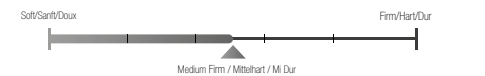

EN

Double-Sided Use

Wooly and Cotton Surface

While the cotton surface allows you to enjoy your summer nights in a fresh way, the wool surface allows you to spend your winter nights in a warmer. It provides you with a special thermal comfort during sleep.

Velvet Effect

HyperSoft Foam

HyperSoft Foam is a special type of sponge that is softer and has higher flexibility than the feather foam. Its get the shape of the body easily. The HyperSoft foam used in the quilting is intended to provide a soft and velvety touch to the skin.

DE

Die Verwendung beider Seiten

Wolle und Baumwolle Oberfläche

Die Baumwolloberfläche ermöglicht es Ihnen, Ihre Sommernächte zu verbringen, während die Wolloberfläche Ihnen hilft, Ihre Winternächte warm zu verbringen. Ihr Bett bietet Ihnen besonderen thermischen Komfort im Schlaf.

Samtiger Effekt

HyperSoft Schaumstoff

HyperSoft-Schaumstoff ist ein dzel-schaumstoff, der weicher und flexibler ist als Federschaumstoff. Es hilft, leicht die Form des Körpers anzunehmen. Mit dem beim Quilten verwendeten HyperSoft-Schaumstoff wird ein weicher Griff auf Ihre Haut und ein samtiger Griff angestrebt.

FR

Utilisation double face

Surface en laine et coton

Alors que la surface en coton vous permet de passer vos nuits d'été au frais, la surface en laine vous aide à passer vos nuits d'hiver au chaud. Pendant votre sommeil, votre matelas vous offre un confort thermique particulier.

Effet velours

Mousse HyperSoft

La mousse HyperSoft est un type spécial d'mousse qui est plus douce et très flexible que la mousse en plumes. Il aide à prendre facilement la forme du corps. Avec la mousse HyperSoft utilisée dans le matelassage, un toucher doux et une sensation de toucher velouté sur votre peau sont visés.



Pocket Spring System
Paketfedersystem
Système de Ressort de Package



THERM•ALL
TEMPERATURE BALANCE

Pocket Spring System
Paketfedersystem
Système de Ressort de Package



BAMBOO
SLEEP



EN

- 1 Nano-Technology Knitted Fabric
- 2 Thermobonding Fiber
- 3 Comfort Foam
- 4 HyperSoft Extra Comfort Foam
- 5 Special Comfort Layer
- 6 Special Support Layer
- 7 Pocket Spring
- 8 Edge Support Foam

DE

- 1 Nano-Technologische Strickstoff
- 2 Thermobonding-Faser
- 3 Comfort Schaumstoff
- 4 HyperSoft Extra Comfort Schaumstoff
- 5 Spezieller Komfortschicht
- 6 Spezieller Stützschiicht
- 7 Paket Federsystem
- 8 Kantenstützschaumstoff

FR

- 1 Tissu De Tricoté Nanotechnologique
- 2 Fibre Thermocollage
- 3 Ultraconfortable
- 4 Mousse Ultra-douce Ultraconfortable
- 5 Une Couche Spéciale Pour Le Confort
- 6 Une Couche Spéciale Support
- 7 Ressort Ensaché
- 8 Mousse De Soutien Des Bords



EN

Experience the Extra Comfort Comfort Pad

The high-density foam in the pad is used to support the spine. Increasing the foam thickness increases the comfort. The pad layer, which is partially separated from the springs, gives a softer ground feeling due to the thick foam. Your mattress provides you the durability of the spring and the comfort of the thick foam layer.



Velvet Effect HyperSoft Foam

HyperSoft Foam is a special type of sponge that is softer and has higher flexibility than the feather foam. Its get the shape of the body easily. The HyperSoft foam used in the quilting is intended to provide a soft and velvety touch to the skin.



DE

Erleben Sie zusätzlichen Komfort Komfort-Pad

Die Wirbelsäule wird von einem Schaumstoff mit hoher Dichte gestützt, der für das Polster verwendet wird. Die erhöhte Schaumstoffhöhe erhöht den Komfort. Die Polsterschicht, die teilweise von den Federn getrennt ist, vermittelt aufgrund ihres dicken Schaumstoffs ein weiches Bodengefühl. Ihre Matratze bietet Ihnen sowohl einen Federwiderstand als auch den Komfort einer dicken Schaumschicht

Samtiger Effekt HyperSoft Schaumstoff

HyperSoft-Schaumstoff ist ein dzel-schaumstoff, der weicher und flexibler ist als Federschaumstoff. Es hilft, leicht die Form des Körpers anzunehmen. Mit dem beim Quilten verwendeten HyperSoft-Schaumstoff wird ein weicher Griff auf Ihre Haut und ein samtiger Griff angestrebt.

FR

Découvrez un confort supplémentaire Coussin de confort

La colonne vertébrale est soutenue par la mousse haute densité utilisée pour le coussin. Augmenter la hauteur de la mousse augmente encore le confort. Partiellement séparée des ressorts, la couche de coussin est plus douce grâce à sa mousse épaisse. Votre matelas vous offre à la fois la durabilité du ressort et le confort de l'épaisse couche de mousse.

Effet velours Mousse HyperSoft

La mousse HyperSoft est un type spécial d'mousse qui est plus douce et très flexible que la mousse en plumes. Il aide à prendre facilement la forme du corps. Avec la mousse HyperSoft utilisée dans le matelassage, un toucher doux et une sensation de toucher velouté sur votre peau sont visés.

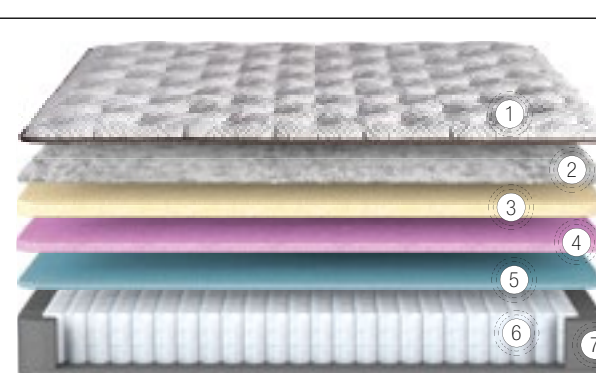

EN

- 1 Bamboo Blended Nano-Technology Knitted Fabric
- 2 Thermobonding Fiber
- 3 Comfort Foam
- 4 HyperSoft Extra Comfort Foam
- 5 Special Comfort Layer
- 6 Pocket Spring
- 7 Edge Support Foam

DE

- 1 Nano-Technologische Bamboo Strickstoff
- 2 Fibrer Thermocollage
- 3 Comfort Schaumstoff
- 4 HyperSoft Extra Comfort Schaumstoff
- 5 Spezieller Konfortschicht
- 6 Spezieller Stützschiicht
- 7 Paket Federsystem
- 8 Kantenstützschaumstoff

FR

- 1 Tissu Tricoté Technologique Nano Additif En Bambou
- 2 Fibre Thermocollage
- 3 Ultraconfortable
- 4 Mousse Ultra-douce Ultraconfortable
- 5 Une Couche Spéciale Pour Le Confort
- 6 Une Couche Spéciale Support
- 7 Ressort Ensaché
- 8 Mousse De Soutien Des Bords

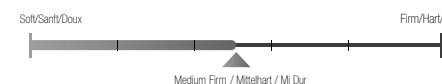
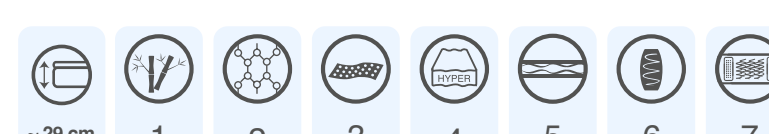

EN

Organic And Hygienic Bamboo Fibers

Bamboo Sleep takes inspiration from Bamboo Tree which is the symbol of elegance and endurance, and it enables you to sink into a deep and natural sleep. The branches of this enchanting tree with the healing effect of the nature, meets you with the idyllic atmosphere that you desired in your bedroom, and bamboo fiber helps to evaporate the moisture on your body by absorbing it, as well as enabling your bed to breathe. By this way, it offers you more sleeping comfort.

DE

Hygienischer Schlaf Bambusfasern

Ein Symbol für Eleganz und Langlebigkeit inspiriert vom Bambusbaum, können Sie mit Bamboo Sleep in die Tiefen des reinen Schlafes abtauchen... die Zweige dieses magischen Baumes, der die heilende Wirkung der Natur hat, die friedliche Atmosphäre, die Sie in Ihrem Schlafzimmer wünschen, die Bambusdrigii in Ihrem Bett und den Atem des Bambusses Hilft bei der Verdunstung durch Aufnahme von Feuchtigkeit. Dies gibt Ihnen zusätzlichen Schlafkomfort.

FR

Un sommeil hygiénique Fibres de bambou

Inspiré du bambou, symbole d'élégance et d'endurance, Bamboo Sleep vous permet de plonger profondément dans un sommeil pur... Alors que les branches de cet arbre magique, qui a l'effet curatif de la nature, vous apportent l'atmosphère paisible que vous désirez dans votre chambre, les fibres de bambou utilisées dans son tissu aident votre matelas à respirer et aident à évaporer l'humidité de votre chambre. De cette façon, il vous offre un confort de sommeil supplémentaire.



Pocket Spring System
 Paketfedersystem
 Système de Ressort de Package



Pocket Spring System
 Paketfedersystem
 Système de Ressort de Package

THERMO CONTROL

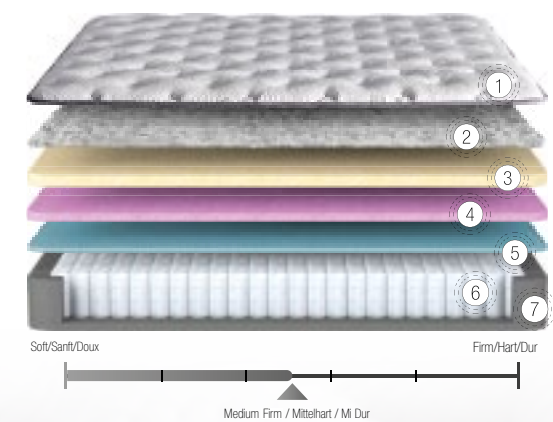

EN

- 1 Nano-Technology Knitted Fabric
- 2 Thermobonding Fiber
- 3 HyperSoft Extra Comfort Foam
- 4 Spine Support Foam
- 5 Special Comfort Layer
- 6 Pocket Spring
- 7 Edge Support Foam

DE

- 1 Nano-Technologische Strickstoff
- 2 Thermobonding-Faser
- 3 HyperSoft Extra Comfort Schaumstoff
- 4 Wirbelsäulenstützschäumstoff
- 5 Spezieller Konforscht
- 6 Paket Federsystem
- 7 Kantenstützschäumstoff

FR

- 1 Tissu De Tricoté Nanotechnologique
- 2 Fibre Thermocollage
- 3 Mousse Ultra- douce Ultraconfortable
- 4 Mousse De Soutien De La Colonne Vertébrale
- 5 Une Couche Spéciale Pour Le Confort
- 6 Ressort Ensaché
- 7 Mousse De Soutien Des Bords



EN

Thermo Control Fabric

Thermo Control fabrics have a feature that adjust the temperature of fabric according to external environment temperature. This feature works with PCM which is present on the structure of fabric. When body temperature increases, PCMs decrease the temperature and provide a cooling effect. As the body temperature decreases too much, it distributes the temperature which it keeps hidden on the fabric. Therefore, it provides a stable micro-climate around the fabric.

Velvet Effect

HyperSoft Foam

HyperSoft Foam is a special type of sponge that is softer and has higher flexibility than the feather foam. Its get the shape of the body easily. The HyperSoft foam used in the quilting is intended to provide a soft and velvety touch to the skin.

DE

Thermosteuerump

Thermo Control-Stoffe können die Temperatur im Inneren des Stoffes an die äußeren Umgebungstemperaturen anpassen. Diese Temperaturanpassungsfunktion wird von den PCMs (Wärmeregulierungseigenschaften von Phasenwechselmaterial) in der Gewebestruktur realisiert. Wenn die Körpertemperatur steigt, entziehen PCMs dem Körper Wärme und erzeugen einen kühlen Effekt. Wenn die Körpertemperatur sinkt, geben sie die Wärme ab, die sie auf sich halten, und führen den Erwärmungseffekt aus. Somit erzeugen sie ein Mikroklima mit konstanter Temperatur um den Stoff herum.

Samtiger Effekt

HyperSoft Schaumstoff

HyperSoft-Schaumstoff ist ein dzel-schaumstoff, der weicher und flexibler ist als Federschaumstoff. Es hilft, leicht die Form des Körpers anzunehmen. Mit dem beim Quilten verwendeten HyperSoft-Schaumstoff wird ein weicher Griff auf Ihre Haut und ein samtiger Griff angestrebt.

FR

Tissu de contrôle thermique

Le matelas Thermo Control a la particularité d'ajuster la température à l'intérieur du tissu en fonction des températures de l'environnement extérieur. Cette fonction d'ajustement de la température est réalisée grâce aux PCM dans la structure du tissu. Lorsque la température corporelle augmente, les PCM créent un effet rafraîchissant en absorbant la chaleur du corps. Lorsque la température corporelle baisse, ils réalisent l'effet de chauffage en diffusant la chaleur qu'ils retiennent dans l'environnement. Ainsi, un microclimat à température constante se produit autour du tissu.

Effet velours

Mousse HyperSoft

La mousse HyperSoft est un type spécial d'mousse qui est plus douce et très flexible que la mousse en plumes. Il aide à prendre facilement la forme du corps. Avec la mousse HyperSoft utilisée dans le matelassage, un toucher doux et une sensation de toucher velouté sur votre peau sont visés.

THERMO CONTROL



EN

Continuous Comfort

Pocket Spring System

The main feature of this mattress is to help you stay healthy and experience comfort at the highest level.. The independent placement of the pocket springs distributes your body pressure evenly. Due to this system, you can protect your spinal health, and at the same time start your day energetically. Also, couples are less affected by each other's movements, so they can sleep comfortably.

DE

Unterbrochener Komfort

Paketfedersystem

Die Federn sind in unabhängigen Beuteln in den Paketen untergebracht. Dies sorgt für Schalldämmung. Darüber hinaus tragen die unabhängigen, beweglichen Federn dazu bei, den Körperdruck gleichmäßig auf das Bett zu verteilen. Die richtige Position der Wirbelsäulenform sorgt für einen angenehmen Schlaf. Ehepartner sind im Schlaf weniger von den Bewegungen des anderen betroffen.

FR

Confort Ininterrompu

Système de ressort de package

Les ressorts sont placés dans des sacs individuels dans l'emballage. De cette manière, une isolation phonique est fournie. De plus, les ressorts qui agissent indépendamment aident à répartir uniformément la pression corporelle sur le matelas. Il offre un sommeil confortable pour garder la forme de la colonne vertébrale dans la bonne position. Les conjoints sont moins affectés par les mouvements de chacun pendant le sommeil.





Pocket Spring System
Paketfedersystem
Système de Ressort de Package



Pocket Spring System
Paketfedersystem
Système de Ressort de Package



SLEEPURE



SLEEPURE

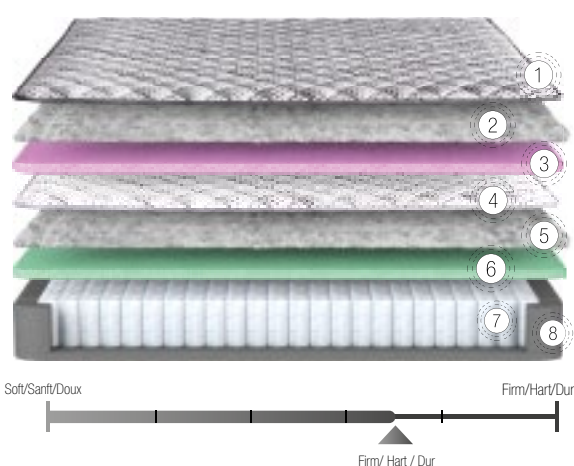

EN

- 1 Washable Knitted Fabric With Zipper
- 2 Thermobonding Fiber
- 3 HyperSoft Extra Comfort Foam
- 4 Knitted Fabric
- 5 Thermobonding Fiber
- 6 Special Comfort Layer
- 7 Pocket Spring
- 8 Edge Support Foam

DE

- 1 Waschbare Strickware
- 2 Thermobonding-Faser
- 3 HyperSoft Extra Comfort Schaumstoff
- 4 Gestrickter Stoff
- 5 Thermobonding-Faser
- 6 Spezieller Konfortschicht
- 7 Paket Federsystem
- 8 Kantenstützschaumstoff

FR

- 1 Issu Tricoté Lavable À Fermeture
- 2 Fibre Thermocollage
- 3 Mousse Ultra-douce Ultraconfortable
- 4 Issu Tricoté
- 5 Fibre Thermocollage
- 6 Une Couche Spéciale Pour Le Confort
- 7 Ressort Ensaché
- 8 Mousse De Soutien Des Bords

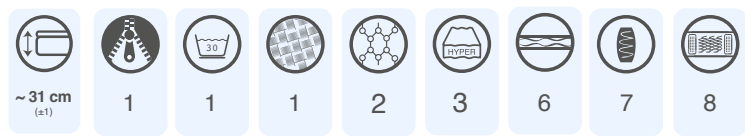

EN

Immaculate Sleep Removable Pad with Zipper

The pad on the mattress is zippered, also, unlike other mattresses it can be removed and washed. With this feature, mattress provides not only a comfortable and refreshable sleep, but also a hygienic and healthy sleep becomes possible.

DE

Sauberer Schlaf Außenfläche mit Reißverschluss

Das Polster oben auf der Matratze hat einen Reißverschluss und ist abnehmbar und waschbar. Diese Funktion bietet nicht nur einen komfortablen und komfortablen Schlaf, sondern auch einen hygienischen und gesunden Schlaf.

FR

Sommeil hygiénique Coussin amovible à fermeture

Le coussin sur le matelas est zippé, et contrairement aux autres matelas, il est amovible et lavable. Avec cette fonctionnalité, il offre non seulement un sommeil confortable, mais également un sommeil hygiénique et sain.

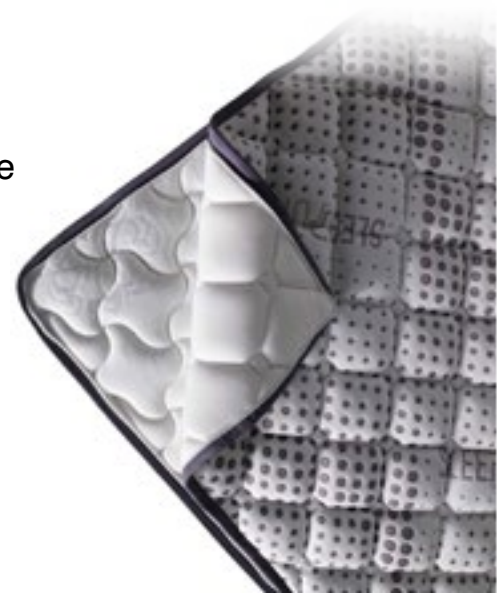

EN

Different than the others, thanks to its pad with zipper, Sleepure's pad can be removed and washed easily, thus it offers you to experience the quality sleep in a hygienic and healthy environment. When its wash-resistant knitted fabric is combined with HyperSoft Extra Comfort Foam, which is more softer than a feather and has higher flexibility, leaves a soft and velvety touch on your skin.

DE

Im Gegensatz zu anderen kann das Reißverschlusskissen leicht entfernt und gewaschen werden. Sleepure bietet Ihnen die Möglichkeit, einen guten Schlaf in einer hygienischen und gesunden Umgebung zu erleben. Das waschbeständige Gestrick verleiht Ihrer Haut in Kombination mit dem Hyper Soft Extra Comfort Sponge, der weicher und flexibler als der Federschaumstoff ist, einen weichen Griff und ein samtiges Gefühl.

FR

Contrairement à d'autres, Sleepure, qui s'enlève et se lave facilement grâce à son coussin zippé, vous offre la possibilité de vivre un sommeil de qualité dans un environnement hygiénique et sain. Lorsque le tissu tricoté résistant au lavage est combiné avec la mousse Hyper Soft Extra Comfort, qui est plus douce que la mousse en plumes a une élasticité élevée, un toucher doux et une sensation veloutée sur votre peau restent.

EN

Velvet Effect HyperSoft Foam

HyperSoft Foam is a special type of sponge that is softer and has higher flexibility than the feather foam. Its get the shape of the body easily. The HyperSoft foam used in the quilting is intended to provide a soft and velvety touch to the skin.

DE

Samtiger Effekt HyperSoft Schaumstoff

HyperSoft-Schaumstoff ist ein dzel-schaumstoff, der weicher und flexibler ist als Federschaumstoff. Es hilft, leicht die Form des Körpers anzunehmen. Mit dem beim Quilten verwendeten HyperSoft-Schaumstoff wird ein weicher Griff auf Ihre Haut und ein samtiger Griff angestrebt.

FR

Effet velours Mousse HyperSoft

La mousse HyperSoft est un type spécial d'mousse qui est plus douce et très flexible que la mousse en plumes. Il aide à prendre facilement la forme du corps. Avec la mousse HyperSoft utilisée dans le matelassage, un toucher doux et une sensation de toucher velouté sur votre peau sont visés.





Pocket Spring System
Paketfedersystem
Système de Ressort de Package



Serenity

Pocket Spring System
Paketfedersystem
Système de Ressort de Package



FRESH
CELL
PRIME

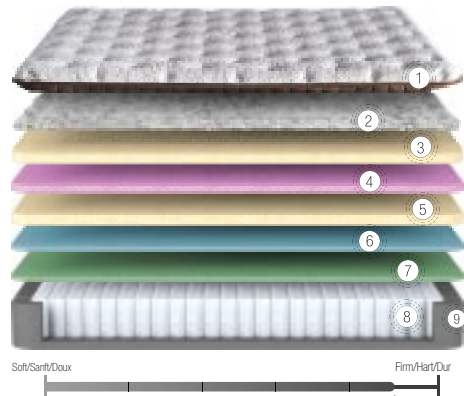

EN

- 1 Nano-Technology Knitted Fabric
- 2 Thermobonding Fiber
- 3 Comfort Foam
- 4 HyperSoft Extra Comfort Foam
- 5 Spine Support Foam
- 6 Special Comfort Layer
- 7 Special Support Layer
- 8 Pocket Spring
- 9 Edge Support Foam

DE

- 1 Nano-Technologische Strickstoff
- 2 Thermobonding-Faser
- 3 Comfort Schaumstoff
- 4 HyperSoft Extra Comfort Schaumstoff
- 5 Wirbelsäulenstützschaumstoff
- 6 Spezieller Komfortschicht
- 7 Spezieller Stüttschicht
- 8 Paket Federsystem
- 9 Kantenstützschaumstoff

FR

- 1 Tissu De Tricoté Nanotechnologique
- 2 Fibre Thermocollage
- 3 Ultraconfortable
- 4 Mousse Ultra-douce Ultraconfortable
- 5 Mousse De Soutien De La Colonne Vertébrale
- 6 Une Couche Spéciale Pour Le Confort
- 7 Une Couche Spéciale Support
- 8 Ressort Ensaché
- 9 Mousse De Soutien Des Bords



~ 33 cm (±1)

Extra Firm / Extra Hart / Extra Dur

EN

Experience the Extra Comfort Comfort Pad

The high-density foam in the pad is used to support the spine. Increasing the foam thickness increases the comfort. The pad layer, which is partially separated from the springs, gives a softer ground feeling due to the thick foam. Your mattress provides you the durability of the spring and the comfort of the thick foam layer.



Velvet Effect HyperSoft Foam

HyperSoft Foam is a special type of sponge that is softer and has higher flexibility than the feather foam. It helps to get the shape of the body easily. The HyperSoft foam used in the quilting is intended to provide a soft touch to the skin and a velvety touch feel.



DE

Erleben Sie zusätzlichen Komfort Komfort-Pad

Die Wirbelsäule wird von einem Schaumstoff mit hoher Dichte gestützt, der für das Polster verwendet wird. Die erhöhte Schaumstoffhöhe erhöht den Komfort. Die Polsterschicht, die teilweise von den Federn getrennt ist, vermittelt aufgrund ihres dicken Schaumstoffs ein weiches Bodengefühl. Ihre Matratze bietet Ihnen sowohl einen Federwiderstand als auch den Komfort einer dicken Schaumschicht

Samtiger Effekt HyperSoft Schaumstoff

HyperSoft-Schaumstoff ist ein dazwischen-schaumstoff, der weicher und flexibler ist als Federschaumstoff. Es hilft, leicht die Form des Körpers anzunehmen. Mit dem beim Quilten verwendeten HyperSoft-Schaumstoff wird ein weicher Griff auf Ihre Haut und ein samtiger Griff angestrebt.

FR

Découvrez un confort supplémentaire Coussin de confort

La colonne vertébrale est soutenue par la mousse haute densité utilisée pour le coussin. Augmenter la hauteur de la mousse augmente encore le confort. Partiellement séparée des ressorts, la couche de coussin est plus douce grâce à sa mousse épaisse. Votre matelas vous offre à la fois la durabilité du ressort et le confort de l'épaisse couche de mousse.

Effet velours Mousse HyperSoft

La mousse HyperSoft est un type spécial d'mousse qui est plus douce et très flexible que la mousse en plumes. Il aide à prendre facilement la forme du corps. Avec la mousse HyperSoft utilisée dans le matelassage, un toucher doux et une sensation de toucher velouté sur votre peau sont visés.



EN

- 1 Nano-Technology Knitted Fabric
- 2 Thermobonding Fiber
- 3 Comfort Foam
- 4 HyperSoft Extra Comfort Foam
- 5 Special Comfort Layer
- 6 Pocket Spring
- 7 Edge Support Foam

DE

- 1 Nano-Technologische Strickstoff
- 2 Thermobonding-Faser
- 3 Comfort Schaumstoff
- 4 HyperSoft Extra Comfort Schaumstoff
- 5 Spezieller Komfortschicht
- 6 Paket Federsystem
- 7 Kantenstützschaumstoff

FR

- 1 Tissu De Tricoté Nanotechnologique
- 2 Fibre Thermocollage
- 3 Ultraconfortable
- 4 Mousse Ultra-douce Ultraconfortable
- 5 Une Couche Spéciale Pour Le Confort
- 6 Ressort Ensaché
- 7 Mousse De Soutien Des Bords

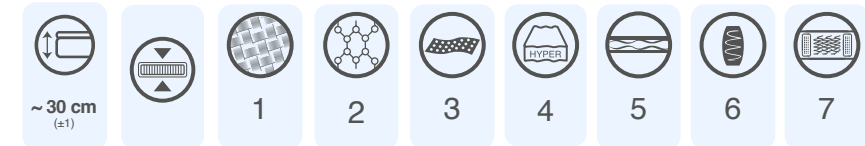

~ 30 cm (±1)

Medium Firm / Mittelhart / Mi Dur

EN

Long - Lasting Use Double-Sided Use

It is used same materials in both sides, thus it is provided the use of both sides of the mattress. In this way, it is aimed to use longer life by changing the bed direction. You will feel the comfort of sleeping in a new bed every time that you change the direction of your mattress.



Velvet Effect HyperSoft Foam

HyperSoft Foam is a special type of sponge that is softer and has higher flexibility than the feather foam. Its get the shape of the body easily. The HyperSoft foam used in the quilting is intended to provide a soft and velvety touch to the skin.

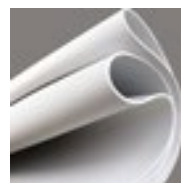

DE

Lange Lebensdauer Doppelseitige Verwendung

Die Verwendung der gleichen Materialien auf beiden Seiten und die Verwendung von Doppelseiten waren ebenfalls vorgesehen. Auf diese Weise soll die Lebensdauer durch Drehen der Lagerichtung verlängert werden. Sie werden bei jedem Produktwechsel den Komfort spüren, in einem neuen Bett zu schlafen.

Samtiger Effekt HyperSoft Schaumstoff

HyperSoft-Schaumstoff ist ein dazwischen-schaumstoff, der weicher und flexibler ist als Federschaumstoff. Es hilft, leicht die Form des Körpers anzunehmen. Mit dem beim Quilten verwendeten HyperSoft-Schaumstoff wird ein weicher Griff auf Ihre Haut und ein samtiger Griff angestrebt.

FR

Utilisation durable Utilisation double face

Avec l'utilisation des mêmes matériaux des deux côtés, il est garanti que les deux côtés sont utilisés. De cette manière, une utilisation plus durable est visée en tournant le sens du roulement. Vous ressentirez le confort de dormir dans un nouveau lit à chaque fois que le produit change de direction.

Effet velours Mousse HyperSoft

La mousse HyperSoft est un type spécial d'mousse qui est plus douce et très flexible que la mousse en plumes. Il aide à prendre facilement la forme du corps. Avec la mousse HyperSoft utilisée dans le matelassage, un toucher doux et une sensation de toucher velouté sur votre peau sont visés.



Pinky

Oviedo

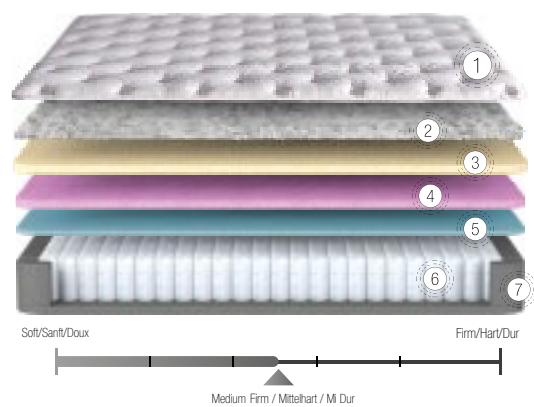

EN

- 1 Nano-Technology Knitted Fabric
- 2 Thermobonding Fiber
- 3 Comfort Foam
- 4 HyperSoft Extra Comfort Foam
- 5 Special Comfort Layer
- 6 Pocket Spring
- 7 Edge Support Foam

DE

- 1 Nano-Technologische Strickstoff
- 2 Thermobonding-Faser
- 3 Comfort Schaumstoff
- 4 HyperSoft Extra Comfort Schaumstoff
- 5 Spezieller Konforschicht
- 6 Paket Federsystem
- 7 Kantenstützschaumstoff

FR

- 1 Tissu De Tricoté Nanotechnologique
- 2 Fibre Thermocollage
- 3 Ultraconfortable
- 4 Mousse Ultra-douce Ultraconfortable
- 5 Une Couche Spéciale Pour Le Confort
- 6 Ressort Ensaché
- 7 Mousse De Soutien Des Bords

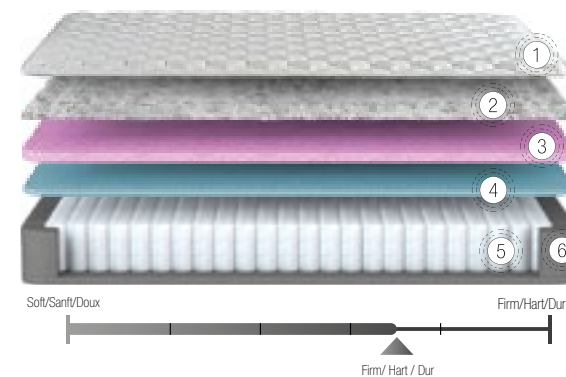

EN

- 1 Nano-Technology Knitted Fabric
- 2 Thermobonding Fiber
- 3 HyperSoft Extra Comfort Foam
- 4 Special Comfort Layer
- 5 Pocket Spring
- 6 Edge Support Foam

DE

- 1 Nano-Technologische Strickstoff
- 2 Thermobonding-Faser
- 3 HyperSoft Extra Comfort Schaumstoff
- 4 Spezieller Konforschicht
- 5 Paket Federsystem
- 6 Kantenstützschaumstoff

FR

- 1 Tissu De Tricoté Nanotechnologique
- 2 Fibre Thermocollage
- 3 Mousse Ultra-douce Ultraconfortable
- 4 Une Couche Spéciale Pour Le Confort
- 5 Ressort Ensaché
- 6 Mousse De Soutien Des Bords



EN

Long - Lasting Use

Double-Sided Use

It is used same materials in both sides, thus it is provided the use of both sides of the mattress. In this way, it is aimed to use longer life by changing the bed direction. You will feel the comfort of sleeping in a new bed every time that you change the direction of your mattress.

DE

Lange Lebensdauer

Doppelseitige Verwendung

Die Verwendung der gleichen Materialien auf beiden Seiten und die Verwendung von Doppelseiten waren ebenfalls vorgesehen. Auf diese Weise soll die Lebensdauer durch Drehen der Lagerrichtung verlängert werden. Sie werden bei jedem Produktwechsel den Komfort spüren, in einem neuen Bett zu schlafen.

FR

Utilisation durable

Utilisation double face

Avec l'utilisation des mêmes matériaux des deux côtés, il est garanti que les deux côtés sont utilisés. De cette manière, une utilisation plus durable est visée en tournant le sens du roulement. Vous ressentirez le confort de dormir dans un nouveau lit à chaque fois que le produit change de direction.

EN

Velvet Effect

HyperSoft Foam

HyperSoft Foam is a special type of sponge that is softer and has higher flexibility than the feather foam. Its get the shape of the body easily. The HyperSoft foam used in the quilting is intended to provide a soft and velvety touch to the skin.

DE

Samtiger Effekt

HyperSoft Schaumstoff

HyperSoft-Schaumstoff ist ein dzel-schaumstoff, der weicher und flexibler ist als Federschaumstoff. Es hilft, leicht die Form des Körpers anzunehmen. Mit dem beim Quilten verwendeten HyperSoft-Schaumstoff wird ein weicher Griff auf Ihre Haut und ein samtiger Griff angestrebt.

FR

Effet velours

Mousse HyperSoft

La mousse HyperSoft est un type spécial d'mousse qui est plus douce et très flexible que la mousse en plumes. Il aide à prendre facilement la forme du corps. Avec la mousse HyperSoft utilisée dans le matelassage, un toucher doux et une sensation de toucher velouté sur votre peau sont visés.



EN

Velvet Effect

HyperSoft Foam

HyperSoft Foam is a special type of sponge that is softer and has higher flexibility than the feather foam. Its get the shape of the body easily. The HyperSoft foam used in the quilting is intended to provide a soft and velvety touch to the skin.

DE

Samtiger Effekt

HyperSoft Schaumstoff

HyperSoft-Schaumstoff ist ein dzel-schaumstoff, der weicher und flexibler ist als Federschaumstoff. Es hilft, leicht die Form des Körpers anzunehmen. Mit dem beim Quilten verwendeten HyperSoft-Schaumstoff wird ein weicher Griff auf Ihre Haut und ein samtiger Griff angestrebt.

FR

Effet velours

Mousse HyperSoft

La mousse HyperSoft est un type spécial d'mousse qui est plus douce et très flexible que la mousse en plumes. Il aide à prendre facilement la forme du corps. Avec la mousse HyperSoft utilisée dans le matelassage, un toucher doux et une sensation de toucher velouté sur votre peau sont visés.

NIRVANA
PRIME



Double Pocket Spring System
Doppelpackung Federsystem
Système À Double Ressort Ensaché



bambi
YATAK SANATI



COTTON
MASTER



EN

Double Pocket Spring System

Better Sleep, More Resistant Body
Double Pocket Spring System

The mini-package spring used in the pad maintains the heat balance by providing air circulation between the body and the bed, besides it minimizes sweating. The mini-package spring on the pad helps blood pressure to be relieved by distributing the body pressure equally to the bed and prevent pressure from increasing.

DE

Doppelpackung Federsystem

ThermischerKomfort
Doppelpackung Federsystem

Die im Kissenbereich verwendete Mini- Packungsfeder sorgt für einen ausgeglichenen Wärmehaushalt, indem sie für eine Luftzirkulation zwischen Körper und Bett sorgt und das Schwitzen minimiert. Die Mini-Packungsfeder im Kissenbereich verteilt den Körperdruck gleichmäßig auf das Bett und entspannt die Durchblutung, indem sie den Druckaufbau ausgleicht.

FR

Système à double ressort ensaché

Meilleur sommeil, corps plus résistant
Système à double ressort ensaché

Le mini ressort ensaché utilisé dans la partie coussin maintient l'équilibre thermique en assurant la circulation de l'air entre le corps et le matelas et minimise les départs. Le mini-ressort dans la partie coussin aide à répartir uniformément la pression corporelle sur le matelas et à détendre la circulation sanguine en équilibrant l'accumulation de pression.

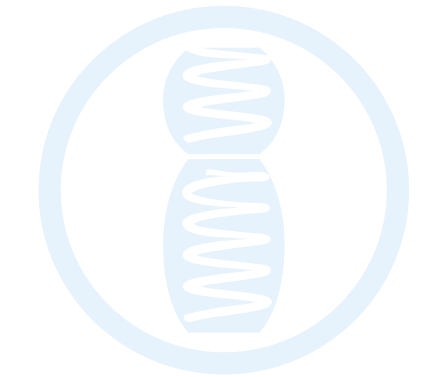

Double Pocket Spring System
Doppelpackung Federsystem
Système À Double Ressort Ensaché





Double Pocket Spring System
Doppelpackung Federsystem
Système À Double Ressort Ensaché

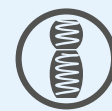

Double Pocket Spring System
Doppelpackung Federsystem
Système À Double Ressort Ensaché



SEAQUAL



EN

SEAQUAL™ sustainable fabric, which is collected from the oceans, recycled and produced under the leadership of SEAQUAL™, is now in the Bambi Nirvana Mattress for a clean future.

DE

SEAQUAL™, ein nachhaltiger Stoff, der durch Recycling von Kunststoffabfällen aus Ozeanen unter der Führung von SEAQUAL™ hergestellt und von vielen führenden Marken der Welt verwendet wird, befindet sich jetzt in der Bambi Nirvana Matratze für eine sauberere Zukunft!

FR

SEAQUAL, un tissu durable produit en recyclant les déchets plastiques collectés dans les océans sous la direction de SEAQUAL et utilisé par de nombreuses grandes marques dans le monde, est maintenant dans le matelas Bambi Nirvana pour un avenir plus propre!

TOGETHER
FOR A CLEAN
WORLD



EN

- 1 SEAQUAL Fabric
- 2 Thermobonding Fiber Comfort Foam
- 3 HyperSoft Extra Comfort Foam
- 4 Spine Support Foam
- 5 Mini Pocket Spring
- 6 High Density Padding
- 7 Pocket Spring
- 8 Edge Support Foam

DE

- 1 SEAQUAL Strickstoff
- 2 Thermobonding-Faser Comfort Schwamm
- 3 HyperSoft Extra Comfort Schwamm
- 4 Wirbelsäulenstützschwamm
- 5 Mini Paket Feder
- 6 Watte mit hoher Dichte
- 7 Paket Federsystem
- 8 Kantenstützschwamm

FR

- 1 Tissu de SEAQUAL
- 2 Fibre THERMOCOLLAGE
- 3 Ultraconfortable
- 4 Mousse ultra-douce ultraconfortable
- 5 Mousse de soutien de la colonne vertébrale
- 6 Mini ressort de poche
- 7 Ouate haute densité
- 8 Ressort ensaché
- 9 éponge de soutien des bords

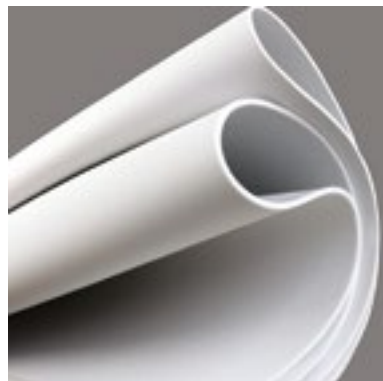
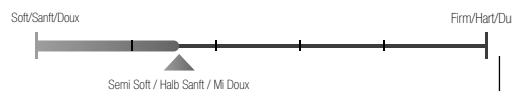

EN

Velvet Effect HyperSoft Foam

HyperSoft Foam is a special type of sponge that is softer and has higher flexibility than the feather foam. Its get the shape of the body easily. The HyperSoft foam used in the quilting is intended to provide a soft and velvety touch to the skin.

DE

Samtiger Effekt HyperSoft Schwamm

HyperSoft-Schwamm ist ein dzel-Schwammtyp, der weicher und flexibler ist als Federschwamm. Es hilft, leicht die Form des Körpers anzunehmen. Mit dem beim Quilten verwendeten HyperSoft-Schwamm wird ein weicher Griff auf Ihre Haut und ein samtiger Griff angestrebt.

FR

Effet velours Mousse HyperSoft

La mousse HyperSoft est un type spécial d'mousse qui est plus douce et très flexible que la mousse en plumes. Il aide à prendre facilement la forme du corps. Avec la mousse HyperSoft utilisée dans le matelassage, un toucher doux et une sensation de toucher velouté sur votre peau sont visés.

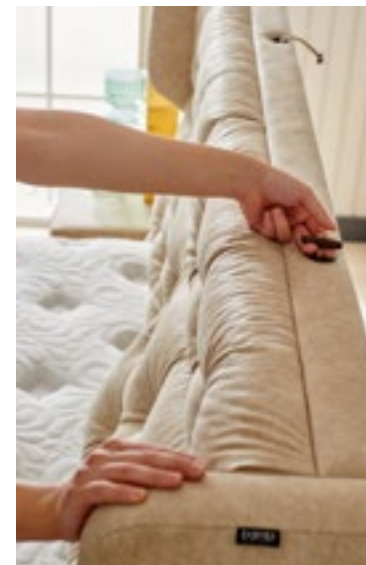

EN

Back Support Cushion With a Special Mechanism

Gain The Comfort by a Single Touch

The special sponge texture which has a soft effect on each contact and the back support mechanism that you can adjust with a single touch allows you to have a comfortable time in your bed, not only for sleep but also for anytime that you are on the bed.



DE

Rückenstützkissen mit Spezialmechanismus

Komfortmit einem Tastendruck

Die spezielle Schaumstoffstruktur, die bei jedem Kontakt einen sanften Effekt erzeugt, und der Rückenstützmechanismus, den Sie mit einer einzigen Berührung einstellen können, ermöglichen es Ihnen, eine angenehme Zeit in Ihrem Bett zu verbringen, außer im Schlaf.

FR

Coussin de soutien dorsal à mécanisme spécial

Confort en une seule touche

La texture mousse spéciale qui offre un effet doux à chaque contact et le mécanisme de soutien du dos que vous pouvez ajuster comme vous le souhaitez avec une seule touche vous permet de passer un moment confortable dans votre lit, en dehors du sommeil.



Double Pocket Spring System
Doppelpackung Federsystem
Système À Double Ressort Ensaché

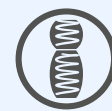

Double Pocket Spring System
Doppelpackung Federsystem
Système À Double Ressort Ensaché



EN

Quality Sleep with Natural Cotton

Pad Comfort

Cotton Master adds your home to extra beauty, and brings your sleep to natural by the one sided cotton woven pad. This extra comfortable pad and the new headboard are meeting the tranquility with the elegance.

The Breathable Mattress

Due to the natural cotton in its fabric and the knitting technology that allows the mattress to breathe, it prevents the formation and development of bad odours and provides a quality sleep comfort.

Extra Support

It provides an extra support and orthopedic comfort owing to its high density fiber of the fabric structure.



DE

Hochwertiger Schlaf mit natürlicher Baumwolle

Pad-Komfort

Durch die Kombination des zusätzlichen Komforts der einseitig gewebten Baumwollunterlage und des natürlichen Schlafkomforts mit seiner neuen Kopfteil bringt Cotton Master ambiente in Ihr Zuhause und Natürlichkeit in Ihren Schlaf.

Lassen Sie Ihr Bett atmen

Dank der natürlichen Baumwolle in ihrem Stoff und der web-technologie, die die Matratze atmen lässt, verhindert sie die Bildung und Entwicklung schlechter Gerüche und bietet einen hochwertigen Schlafkomfort.

Zusätzliche Unterstützung

Bietet zusätzliche Unterstützung und Orthopädisch mit der hochdichten Faser in der Struktur des Gewebes.



FR

Sommeil de qualité avec du coton naturel

Confort du coussin

Combinant le confort supplémentaire fourni par le coton tissé unilatéral et le confort de sommeil naturel avec son nouveau couvre-chef, Cotton Master ajoutera de la beauté à votre maison et du naturel à votre sommeil.

Laissez votre lit respirer

Grâce au coton naturel de son tissu et à la technologie de tricotage qui permet au matelas de respirer, il prévient la formation et le développement des mauvaises odeurs et procure un confort de sommeil de qualité.

Il offre un soutien et une orthopédie supplémentaires grâce à la fibre haute densité dans la structure du tissu de soutien supplémentaire.

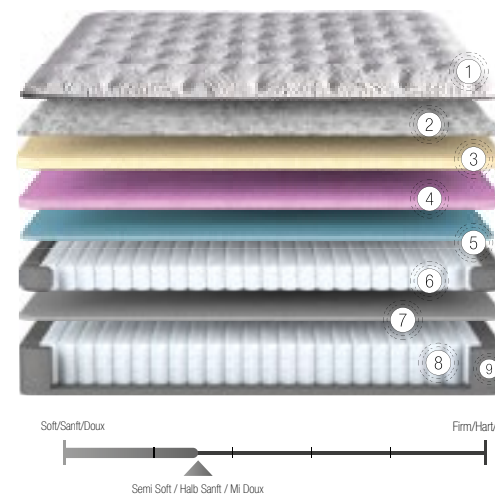

EN

- 1 Nano-Technology Knitted Cotton Fabric
- 2 Thermobonding Fiber
- 3 Comfort Foam
- 4 HyperSoft Extra Comfort Foam
- 5 Spine Support Foam
- 6 Mini Pocket Spring
- 7 High Density Padding
- 8 Pocket Spring
- 9 Edge Support Foam

DE

- 1 Nano-Technologische Strickstoff
- 2 Thermobonding-Faser
- 3 Comfort Schaumstoff
- 4 HyperSoft Extra Comfort Schaumstoff
- 5 Wirbelsäulenstützschäumstoff
- 6 Mini Paket Federsystem
- 7 Watte mit hoher Dichte
- 8 Paket Federsystem
- 9 Kantenstützschäumstoff

FR

- 1 Tissu De Coton Tricoté Nanotechnologique
- 2 Fibre Thermocollage
- 3 Ultraconfortable
- 4 Mousse Ultra-douce Ultraconfortable
- 5 Mousse De Soutien De La Colonne Vertébrale
- 6 Mini Ressort De Poche
- 7 Ouate Haute Densité
- 8 Ressort Ensaché
- 9 Mousse De Soutien Des Bords

~34 cm (±1)

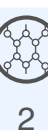

EN

Velvet Effect HyperSoft Foam

HyperSoft Foam is a special type of sponge that is softer and has higher flexibility than the feather foam. Its get the shape of the body easily. The HyperSoft foam used in the quilting is intended to provide a soft and velvety touch to the skin.

DE

Samtiger Effekt HyperSoft Schaumstoff

HyperSoft-Schaumstoff ist ein dzel-schaumstoff, der weicher und flexibler ist als Federschaumstoff. Es hilft, leicht die Form des Körpers anzunehmen. Mit dem beim Quilten verwendeten HyperSoft-Schaumstoff wird ein weicher Griff auf Ihre Haut und ein samtiger Griff angestrebt.

FR

Effet velours Mousse HyperSoft

La mousse HyperSoft est un type spécial d'mousse qui est plus douce et très flexible que la mousse en plumes. Il aide à prendre facilement la forme du corps. Avec la mousse HyperSoft utilisée dans le matelassage, un toucher doux et une sensation de toucher velouté sur votre peau sont visés.





Visco-Elastic Mattresses
Viskoelastische Matratzen
Matelas Visco-élastiques



bambi
 YATAK SANATI

Visco Topper

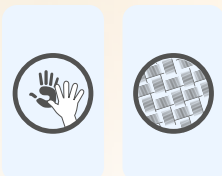

VISCOFRESH

EXCLUSIVE



VISCOLUX

ROYAL COMFORT



Visco-Elastic Mattresses
 Viskoelastische Matratzen
 Matelas Visco-élastiques



EN

Visco Foam

Memory Technology

Visco Foam

Visco elastic sponge was developed to balance the pressure on the spine. This technology was discovered for astronauts by NASA. Formulated with body heat and weight, visco contributes to healthy blood circulation by supporting the spine perfectly.

DE

Visco-Schaumstoff

Speichertechnologie

Visco Schaumstoff

Der elastische Visco-Schaumstoff wurde entwickelt, um den Druck auf die Wirbelsäule auszugleichen. Diese Technologie wurde von der NASA für Astronauten entdeckt. Visco ist körpertemperatur und gewichtsgeformt, unterstützt die Wirbelsäule einwandfrei und trägt zu einer gesunden Durchblutung bei.

FR

Mousse Visco

Technologie avec mémoire

Mousse Visco

La mousse élastique Visco a été développée pour équilibrer la pression sur la colonne vertébrale. Cette technologie a été découverte par la NASA pour les astronautes. Le visco façonné par la chaleur corporelle et le poids contribue à une bonne circulation sanguine en soutenant parfaitement la colonne vertébrale.



Visco-Elastic Mattresses
Viskoelastische Matratzen
Matelas Visco-élastiques

VISCOLUX
ROYAL COMFORT



Visco-Elastic Mattresses
Viskoelastische Matratzen
Matelas Visco-élastiques



VISCOFRESH
EXCLUSIVE

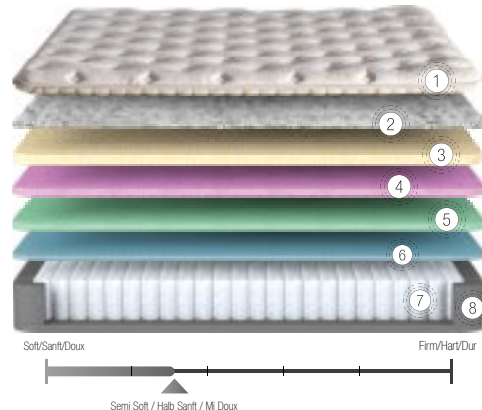

EN

- 1 Nano-Technology Knitted Fabric
- 2 Thermobonding Fiber Comfort Foam
- 3 HyperSoft Extra Comfort Foam
- 4 VISCO Elastic Filling
- 5 Special Comfort Layer
- 6 Pocket Spring
- 7 Edge Support Foam

DE

- 1 Nano-Technologische Strickstoff
- 2 Thermobonding-Faser Comfort Schaumstoff
- 3 HyperSoft Extra Comfort Schaumstoff
- 4 Visco elastische Polsterung
- 5 Spezieller Komfortschicht
- 6 Paket Federsystem
- 7 Kantenstützschaumstoff

FR

- 1 Tissu De Tricoté Nanotechnologique
- 2 Fibre Thermocollage Ultraconfortable
- 3 Mousse Ultra-douce Ultraconfortable
- 4 Remplissage Élastique Visco
- 5 Une Couche Spéciale Pour Le Confort
- 6 Ressort Ensaché
- 7 Mousse De Soutien Des Bords



Soft/Sant/Doux Firm/Hart/Dur
Semi Soft / Halb Sant / Mi Doux

EN

Experience the Extra Comfort Comfort Pad

The high-density foam in the pad is used in order to support the spine. An increase in the foam height improves the comfort. The pad layer, which is partially separated from the springs, gives a softer ground feel due to the thick foam. Your mattress gives you both durability of the spring and comfort of the thick foam layer.



Velvet Effect HyperSoft Foam

HyperSoft Foam is a special type of sponge that is softer and has higher flexibility than the feather foam. Its get the shape of the body easily. The HyperSoft foam used in the quilting is intended to provide a soft and velvety touch to the skin.



DE

Erleben Sie zusätzlichen Komfort Komfort-Pad

Die Wirbelsäule wird von einem Schaumstoff mit hoher Dichte gestützt, der für das Polster verwendet wird. Die erhöhte Schaumstoffhöhe erhöht den Komfort. Die Polsterschicht, die teilweise von den Federn getrennt ist, vermittelt aufgrund ihres dicken Schaumstoffs ein weiches Bodengefühl. Ihre Matratze bietet Ihnen sowohl einen Federwiderstand als auch den Komfort einer dicken Schaumschicht

Samtiger Effekt HyperSoft Schaumstoff

HyperSoft-Schaumstoff ist ein dazwischen-schaumstoff, der weicher und flexibler ist als Federschaumstoff. Es hilft, leicht die Form des Körpers anzunehmen. Mit dem beim Quilten verwendeten HyperSoft-Schaumstoff wird ein weicher Griff auf Ihre Haut und ein samtiger Griff angestrebt.

FR

Découvrez un confort supplémentaire Coussin de confort

La colonne vertébrale est soutenue par la mousse haute densité utilisée pour le coussin. Augmenter la hauteur de la mousse augmente encore le confort. Partiellement séparée des ressorts, la couche de coussin est plus douce grâce à sa mousse épaisse. Votre matelas vous offre à la fois la durabilité du ressort et le confort de l'épaisse couche de mousse.

Effet velours Mousse HyperSoft

La mousse HyperSoft est un type spécial d'mousse qui est plus douce et très flexible que la mousse en plumes. Il aide à prendre facilement la forme du corps. Avec la mousse HyperSoft utilisée dans le matelassage, un toucher doux et une sensation de toucher velouté sur votre peau sont visés.

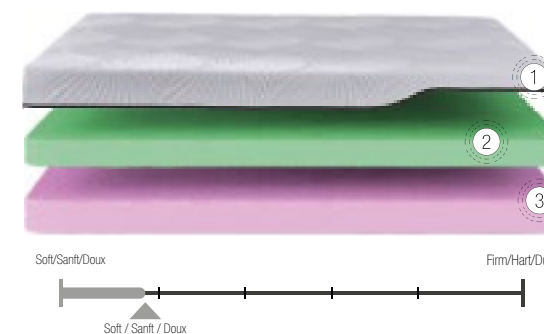

EN

- 1 Nano-Technology Knitted Fabric
- 2 VISCO Elastic Filling
- 3 Feather Foam

DE

- 1 Nano-Technologische Strickstoff
- 2 Visco Elastische Polsterung
- 3 Federschaumstoff

FR

- 1 Tissu De Tricoté Nanotechnologique
- 2 Remplissage Élastique Visco
- 3 Mousse À Plumes



As New As The First Day
Washable Cover with Zipper
It was made of quilted fabric that is washed easily. The cover can be removed and fitted with the zipper. Therefore, the mattress cover can be washed easier.

Nutzen ihre Bett nicht ab
Waschbare Tasche mit Reißverschluss
Es ist aus mit speziellem waschbarem Stoff gesteppt Hülle kann mit Reißverschluss entfernt und befestigt werden. Auf diese Weise kann die Bettdecke leicht werden. gewaschen werden.

Ne laissez pas votre matelas s'user
Housse de fermeture zippée lavable
Matelassé avec un tissu lavable spécial. Grâce à sa fermeture éclair, la housse peut être retirée et fixée. De cette manière, la housse de matelas peut être lavée facilement.



No More Fatigue

LATEX Foam with 7 Zone

It is a natural, light and high-strength substance that is produced from rubber. By means of its spongy texture, it both provides air circulation, and it enables stabilized comfortable sleep by applying pressure on the body from the 7 different zone.

Schluss mit Müdigkeit

7 Zone LATEX Schaumstoff

Es ist ein leichtes, hochfestes Naturmaterial aus Gummi. Dank seiner perforierten Struktur sorgt es nicht nur für Luftzirkulation, sondern auch für einen stabilen Schlafkomfort, indem es aus 7 Regionen unterschiedlichen Druck auf den Körper ausübt.

Fin à la fatigue

Mousse LATEX à 7 zones

C'est un matériau léger et de haute résistance fabriqué à partir de caoutchouc. Grâce à sa structure perforée, il assure à la fois la circulation de l'air et vous offre un confort de sommeil continu en appliquant différentes contre-pressions sur le corps à partir de 7 régions.

Latex Mattresses
Latex Matratzen
Matelas Latex

Latex
Topper



Latex Master

SPECIAL HANDMADE

Latex Mattresses
Latex Matratzen
Matelas Latex



bambi
YATAK SANATI

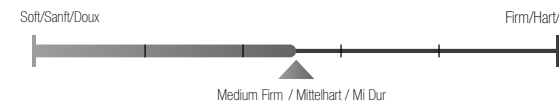
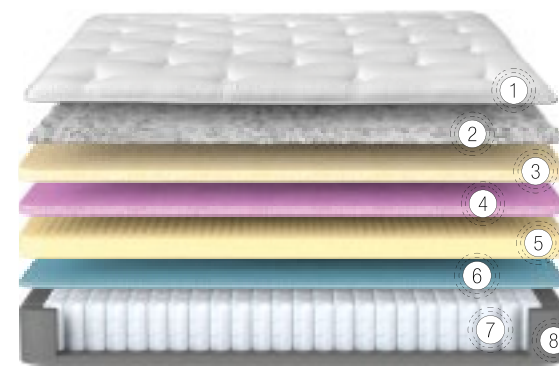

EN

- 1 Viscose Fabric
- 2 Cotton Layer
- 3 HyperSoft Extra Comfort Foam
- 4 HyperSoft Extra Comfort Foam
- 5 Latex Foam
- 6 Special Comfort Layer
- 7 Pocket Spring
- 8 Edge Support Foam

DE

- 1 Viskose-Stoff
- 2 Baumwollschicht
- 3 HyperSoft Extra Comfort Schaumstoff
- 4 HyperSoft Extra Comfort Schaumstoff
- 5 LatexSchaumstoff
- 6 Spezieller Komfortschicht
- 7 Paket Federsystem
- 8 Kantenstützschaumstoff

FR

- 1 Tissu De Viscose
- 2 Couche de coton
- 3 Mousse Ultra-douce Ultraconfortable
- 4 Mousse Ultra-douce Ultraconfortable
- 5 Mousse En Latex
- 6 Une Couche Spéciale Pour Le Confort
- 7 Ressort Ensaché
- 8 Mousse De Soutien Des Bords



EN

For a special sleep...

Cotton fabric surface is suitable for all seasons a restful sleep with its soft texture. Latex is a light and strong material made of rubber. Provides air circulation with its perforated structure healthy and comfortable sleep by maintaining body shape special handicraft offers luxury and comfort in your mattress.

DE

Für Einen Angenehmen Schlaf

Baumwollreiche oberfläche für alle Jahreszeiten. Es sorgt mit seiner Soft-Touch-Struktur für einen ruhigen schlaf. Es ist ein leichtes hochfestes material das aus Latexkautschuk hergestellt wird. Es sorgt mit seiner perforierten struktur für Luftzirkulation. Auf diese Weise bleibt die Form der Wirbelsäule erhalten und sorgt für einen gesunden un angenehmen schlaf. Es bietet Luxus und komfort vereint in Ihrem Bett mit besonderer Handarbeit.

FR

Pour Un Sommeil Agreable

La surface en tissu de coton offre un sommeil paisible grâce à sa structure douce au toucher adaptée à toutes les saisons. Le latex est un matériau léger et très résistant fabriqué à partir de caoutchouc. Il assure la circulation de l'air grâce à sa structure perforée. De cette façon, la forme de la colonne vertébrale est préservée et offre un sommeil sain et confortable. Luxe et confort sont associés dans ce matelas spécial, entièrement fabriqué à la main.



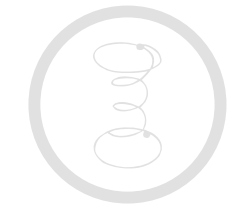

EN

Bonel Spring System

Classic Sleep Comfort Bonel Spring System

The feature of the system is that the spring coils are mechanically connected to each other by metal wires. The bonel spring windings are connected to each other by spiral-shaped wires. A heat-treated bonel spring system removes the collapse in the areas that body weight is mostly accumulated. It is ideal for people who enjoy sleeping on a hard or medium stiff ground.

DE

Bonel Federsystem

Klassischer Schlafkomfort Bonel Federsystem

Das Merkmal ist, dass die Federwicklungen durch Metalldrähte mechanisch miteinander verbunden sind. Bonel-Federwicklungen sind durch Spiraldrähte miteinander verbunden. Das wärmebehandelte Bonel-Federsystem verhindert das Zusammenfallen in Bereichen, in denen das Körpergewicht konzentriert ist. Ideal für Menschen, die auf hartem oder mitelhartem Untergrund liegen möchten.

FR

Système de ressort Bonel

Confort de sommeil classique Système de ressort Bonel

Sa particularité est que les bobines de ressort sont liées mécaniquement les unes aux autres avec des fils métalliques. Les bobines de ressort Bonel sont interconnectées avec des fils en spirale. Le système de ressort bonel traité thermiquement aide à réduire la possibilité de s'effondrer dans les zones où le poids corporel est concentré. Idéal pour les personnes qui aiment dormir sur un sol dur ou moyennement dur.

Bonel Spring System
Bonel Federsystem
Système de ressort Bonel



bambi
YATAK SANATI



**COMFORT
BALANCE**



Golden



pineda



fornea



Bonel Spring System
Bonel Federsystem
Système de ressort Bonel

Golden



Bonel Spring System
Bonel Federsystem
Système de ressort Bonel



COMFORT
BALANCE

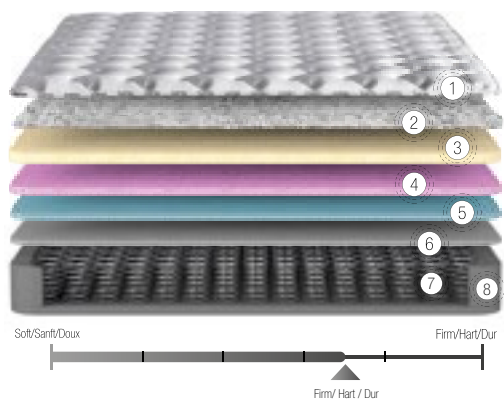

EN

- 1 Nano-Technology Knitted Fabric
- 2 Thermobonding Fiber
- 3 Comfort Foam
- 4 HyperSoft Extra Comfort Foam
- 5 Special Comfort Layer
- 6 High Density Padding
- 7 Bonel Spring
- 8 Edge Support Foam

DE

- 1 Nano-Technologische Strickstoff
- 2 Thermobonding-Faser
- 3 Comfort Schaumstoff
- 4 HyperSoft Extra Comfort Schaumstoff
- 5 Spezieller Konforschicht
- 6 Watte mit hoher Dichte
- 7 Bonel Feder
- 8 Kantenstützschaumstoff

FR

- 1 Tissu De Tricoté Nanotechnologique
- 2 Fibre Thermocollage
- 3 Ultraconfortable
- 4 Mousse Ultra-douce Ultraconfortable
- 5 Une Couche Spéciale Pour Le Confort
- 6 Ouate Haute Densité
- 7 Ressort Bonel
- 8 Mousse De Soutien Des Bords



~ 27 cm (±1)

Firm/Hart / Dur

EN

- 1 Nano-Technology Knitted Fabric
- 2 Thermobonding Fiber
- 3 HyperSoft Extra Comfort Foam
- 4 Spine Support Foam
- 5 Special Comfort Layer
- 6 High Density Padding
- 7 Bonel Spring
- 8 Edge Support Foam

DE

- 1 Nano-Technologische Strickstoff
- 2 Fibre Thermocollage
- 3 HyperSoft Extra Comfort Schaumstoff
- 4 Wirbelsäulenstützschaumstoff
- 5 Spezieller Konforschicht
- 6 Watte mit hoher Dichte
- 7 Bonel Federsystem
- 8 Kantenstützschaumstoff

FR

- 1 Tissu Tricoté Nanotechnologique
- 2 Fibre Thermocollage
- 3 Mousse Ultra-douce Ultraconfortable
- 4 Mousse De Soutien De La Colonne Vertébrale
- 5 Une Couche Spéciale Pour Le Confort
- 6 Ouate Haute Densité
- 7 Ressort Bonel
- 8 Mousse De Soutien Des Bords



~ 27 cm (±1)

Firm/Hart / Dur



EN

Golden Base and Headboard
Colour Options
Golden bases and headboards are available in 3 different colour options as "Pink, Blue, and Beige".

DE

Golden Bettkasten und Bett Kopfteil
Farboptionen
Goldenes Basismodell und unser Titel Rosarot, Blau und Beige Es gibt Alternativen, einschließlich 3 Farben.

FR

Sommier et tête de lit Golden
Options de couleur
Notre modèle sommier et tête de lit Golden a 3 variantes de couleurs, "Rose, Bleu et Beige."

EN

Long - Lasting Use
Double-Sided Use
It is used same materials in both sides, thus it is provided the use of both sides of the mattress. In this way, it is aimed to use longer life by changing the bed direction. You will feel the comfort of sleeping in a new bed every time that you change the direction of your mattress.

DE

Lange Lebensdauer
Doppelseitige Verwendung
Die Verwendung der gleichen Materialien auf beiden Seiten und die Verwendung von Doppelseiten waren ebenfalls vorgesehen. Auf diese Weise soll die Lebensdauer durch Drehen der Lagerichtung verlängert werden. Sie werden bei jedem Produktwechsel den Komfort spüren, in einem neuen Bett zu schlafen.

FR

Utilisation durable
Utilisation double face
Avec l'utilisation des mêmes matériaux des deux côtés, il est garanti que les deux côtés sont utilisés. De cette manière, une utilisation plus durable est visée en tournant le sens du roulement. Vous ressentirez le confort de dormir dans un nouveau lit à chaque fois que le produit change de direction.

EN

Long - Lasting Use
Double-Sided Use
It is used same materials in both sides, thus it is provided the use of both sides of the mattress. In this way, it is aimed to use longer life by changing the bed direction. You will feel the comfort of sleeping in a new bed every time that you change the direction of your mattress.

DE

Lange Lebensdauer
Doppelseitige Verwendung
Die Verwendung der gleichen Materialien auf beiden Seiten und die Verwendung von Doppelseiten waren ebenfalls vorgesehen. Auf diese Weise soll die Lebensdauer durch Drehen der Lagerichtung verlängert werden. Sie werden bei jedem Produktwechsel den Komfort spüren, in einem neuen Bett zu schlafen.

FR

Utilisation durable
Utilisation double face
Avec l'utilisation des mêmes matériaux des deux côtés, il est garanti que les deux côtés sont utilisés. De cette manière, une utilisation plus durable est visée en tournant le sens du roulement. Vous ressentirez le confort de dormir dans un nouveau lit à chaque fois que le produit change de direction.

Velvet Effect
HyperSoft Foam

HyperSoft Foam is a special type of sponge that is softer and has higher flexibility than the feather foam. Its get the shape of the body easily. The HyperSoft foam used in the quilting is intended to provide a soft and velvety touch to the skin.

Samtiger Effekt
HyperSoft Schaumstoff

HyperSoft-Schaumstoff ist ein dzel-schaumstoff, der weicher und flexibler ist als Federschaumstoff. Es hilft, leicht die Form des Körpers anzunehmen. Mit dem beim Quilten verwendeten HyperSoft-Schaumstoff wird ein weicher Griff auf Ihre Haut und ein samtiger Griff angestrebt.

Effet velours
Mousse HyperSoft
La mousse HyperSoft est un type spécial d'mousse qui est plus douce et très flexible que la mousse en plumes. Il aide à prendre facilement la forme du corps. Avec la mousse HyperSoft utilisée dans le matelassage, un toucher doux et une sensation de toucher velouté sur votre peau sont visés.



Bonel Spring System
Bonel Federsystem
Système de ressort Bonel

pineda

fornea

Bonel Spring System
Bonel Federsystem
Système de ressort Bonel

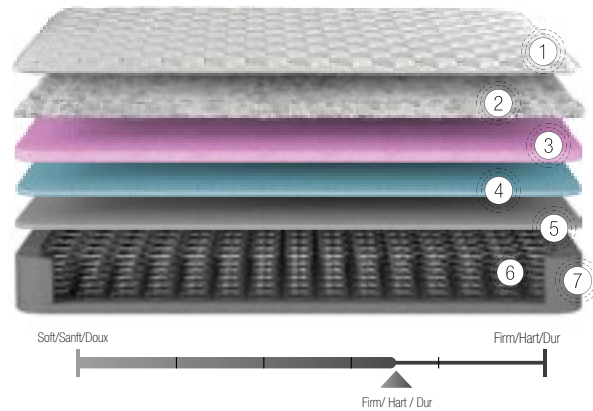

EN

- 1 Nano-Technology Knitted Fabric
- 2 Thermobonding Fiber
- 3 HyperSoft Extra Comfort Foam
- 4 Special Comfort Layer
- 5 High Density Padding
- 6 Bonel Spring
- 7 Edge Support Foam

DE

- 1 Nano-Technologische Strickstoff
- 2 Thermobonding-Faser
- 3 HyperSoft Extra Comfort Schaumstoff
- 4 Spezieller Komfortschicht
- 5 Watte mit hoher Dichte
- 6 Bonel Feder
- 7 Kantenstützschaumstoff

FR

- 1 Tissu De Tricoté Nanotechnologique
- 2 Fibre Thermocollage
- 3 Mousse Ultra-douce Ultraconfortable
- 4 Une Couche Spéciale Pour Le Confort
- 5 Ouate Haute Densité
- 6 Ressort Bonel
- 7 Mousse De Soutien Des Bords

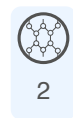

~22 cm (s1)

1

2

3

4

5

6

7

Soft/Sant/Doux Firm/Hart/Dur

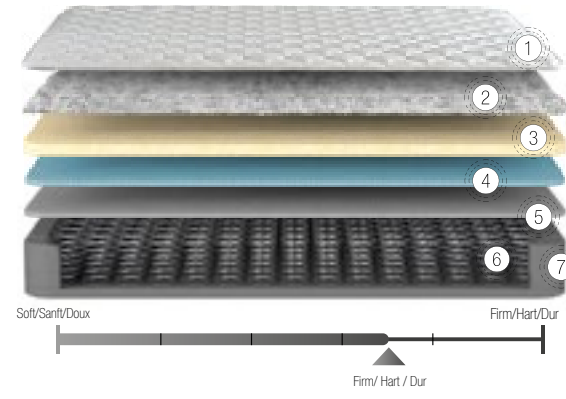

EN

- 1 Nano-Technology Knitted Fabric
- 2 Thermobonding Fiber
- 3 Spine Support Foam
- 4 Special Comfort Layer
- 5 High Density Padding
- 6 Bonel Spring
- 7 Edge Support Foam

DE

- 1 Nano-Technologische Strickstoff
- 2 Thermobonding-Faser
- 3 Wirbelsäulenstützschwamm
- 4 Spezieller Komfortschicht
- 5 Watte mit hoher Dichte
- 6 Bonel Feder
- 7 Kantenstützschwamm

FR

- 1 Tissu De Tricoté Nanotechnologique
- 2 Fibre Thermocollage
- 3 Mousse De Soutien De La Colonne Vertébrale
- 4 Une Couche Spéciale Pour Le Confort
- 5 Ouate Haute Densité
- 6 Ressort Bonel
- 7 Éponge De Soutien Des Bords



~19 cm (s1)

1

2

3

4

5

6

7

Soft/Sant/Doux Firm/Hart/Dur

EN

Velvet Effect HyperSoft Foam

HyperSoft Foam is a special type of sponge that is softer and has higher flexibility than the feather foam. Its get the shape of the body easily. The HyperSoft foam used in the quilting is intended to provide a soft and velvety touch to the skin.

DE

Samtiger Effekt HyperSoft Schaumstoff

HyperSoft-Schaumstoff ist ein dzel-schaumstoff, der weicher und flexibler ist als Federschaumstoff. Es hilft, leicht die Form des Körpers anzunehmen. Mit dem beim Quilten verwendeten HyperSoft-Schaumstoff wird ein weicher Griff auf Ihre Haut und ein samtiger Griff angestrebt.

FR

Effet velours Mousse HyperSoft

La mousse HyperSoft est un type spécial d'mousse qui est plus douce et très flexible que la mousse en plumes. Il aide à prendre facilement la forme du corps. Avec la mousse HyperSoft utilisée dans le matelassage, un toucher doux et une sensation de toucher velouté sur votre peau sont visés.



EN

Classic Sleep Comfort Bonel Spring System

The feature of the system is that the spring coils are mechanically connected to each other by metal wires. The bonel spring windings are connected to each other by spiral-shaped wires. A heat-treated bonel spring system removes the collapse in the areas that body weight is mostly accumulated. It is ideal for people who enjoy sleeping on a hard or medium stiff ground.

DE

Klassischer Schlafkomfort Bonel Federsystem

Das Merkmal ist, dass die Federwicklungen durch Metalldrähte mechanisch miteinander verbunden sind. Bonel-Federwicklungen sind durch Spiraldrähte miteinander verbunden. Das wärmebehandelte Bonel-Federsystem verhindert das Zusammenfallen in Bereichen, in denen das Körpergewicht konzentriert ist. Ideal für Menschen, die auf hartem oder mittelhartem Untergrund liegen möchten.

FR

Confort de sommeil classique Système de ressort Bonel

Sa particularité est que les bobines de ressort sont liées mécaniquement les unes aux autres avec des fils métalliques. Les bobines de ressort Bonel sont interconnectées avec des fils en spirale. Le système de ressort bonel traité thermiquement aide à réduire la possibilité de s'effondrer dans les zones où le poids corporel est concentré. Idéal pour les personnes qui aiment dormir sur un sol dur ou moyennement dur.

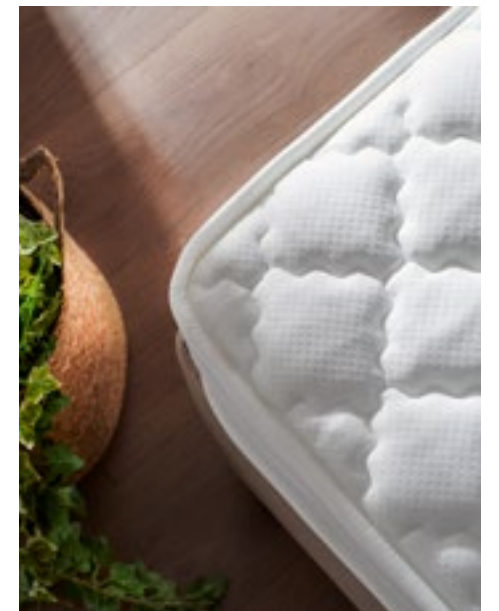



Baby Mattress Babybett Lit pour bébé



bambi
YATAK SANATI

EN

When we take the bone development of babies and children into consideration as the one of the most important activities, and that they spend most of their time in the bed; a healthy sleep is quite important for them.

If your baby sleeps well and accurately, it will affect the growth of the baby positively. To ensure a baby to sleep peacefully; the room, which the baby sleeps in it, should be comfortable, quiet, not too light, ventilated daily. Besides it should be between 21-25 degrees Celsius, and the most important thing is to choose the right baby mattress. As your baby's bone development supported with the Bambi Baby Mattress, thanks to its removable cover, it provides your baby a hygienic and a healthy sleep environment.

DE

Angeht die Tatsache, dass Schlaf eine der wichtigsten Aktivitäten bei der Knochenentwicklung von Babys und Kindern ist und sie den größten Teil des Tages im Bett verbringen, ist ein gesunder Schlaf für sie sehr wichtig. Wenn Ihr Baby richtig schläft, wirkt sich dies positiv auf seine Entwicklung aus. Damit ein Baby ruhig schlafen kann, sollte der Raum, in dem es schläft, bequem, ruhig und nicht zu hell sein und jeden Tag bei einer Temperatur von 21 bis 25 Grad belüftet werden. Vor allem sollte das richtige Babybett ausgewählt werden. Bambi Babybett wird die Knochenentwicklung Ihres Babys korrekt unterstützt und dank seiner abnehmbaren Abdeckung wird eine hygienische und gesunde Schlafumgebung für Ihr Baby vorbereitet.

FR

Étant donné que le sommeil est l'une des activités les plus importantes du développement osseux des bébés et des enfants et qu'ils passent la majeure partie de la journée au lit, un sommeil sain est très important pour eux.

Faire en sorte que votre bébé dorme correctement aura un effet positif sur son développement. Pour qu'un bébé puisse dormir paisiblement, la pièce dans laquelle il dort doit être confortable, calme et peu éclairée, avec une température de 21 à 25 degrés, qui peut être ventilée tous les jours. Avec le matelas bébé Bambi le développement osseux de votre bébé est correctement soutenu, et un environnement de sommeil hygiénique et sain est préparé pour votre bébé grâce à sa housse amovible.



purotex
active probiotics



purotex
active probiotics



EN

Allergy Control Technology



Probiotics, which are positioned in microcapsules, do not give any place on the mattress surface to microorganisms that cause diseases. It helps to prevent the occurrence of mould and fungus. It hinders the condensation of allergens which may lead to allergic reactions and asthma. It provides a permanent safe and natural hygienic environment through its daily renewed effect. It reduces the occurrence of stain and unpleasant smell.

DE

Allergie

Kontrolle Technologie

Probiotika, die auf der Bettoberfläche in den Mikrokapiteln platziert werden, lassen keinen Raum für schädliche Mikroorganismen, die Krankheiten verursachen. Es hilft, Schimmel- und Pilzbildung zu verhindern. Erleichtert die natürliche Zerstörung von Milben, die Allergien auslösen. Es verhindert die Konzentration von Allergenen, die allergische Reaktionen und Asthma verursachen. Dank seiner erneuten Wirkung jede Nacht bietet es eine zuverlässige und natürliche hygienische Umgebung in Ihrem Bett. Es reduziert die Bildung von Gerüchen und schlechten Gerüchen durch Mikroorganismen.

FR

Allergies

Technologie de contrôle

Les probiotiques classés dans des microcapsules sur la surface du lit ne laissent aucune place aux micro-organismes nocifs qui causent des maladies. Il aide à prévenir la croissance des moisissures et des champignons. Il facilite la destruction naturelle des acariens qui provoquent des allergies. Il empêche la concentration d'allergènes qui provoquent des réactions allergiques et de l'asthme. Grâce à un dernier effet renouvelé chaque nuit, il offre un environnement hygiénique fiable et naturel à votre matelas. Il réduit les tâches et les mauvaises odeurs incluses par les micro-organismes.

EN

Immaculate Sleep

Removable Pad with Zipper

Different than the other mattresses, the pad on the mattress has a zipper, and it also can be removed and washed. It provides not only a relax and comfortable sleep but also a hygienic and healthy sleep.

Waterproof Membrane

The membrane used under the pad extends the life of the mattress with its waterproof feature, and it blocks the unpleasant smell.

DE

Sauberer Schlaf

Abnehmbarer Koffer mit Reißverschluss

Das Kissen auf dem Bett hat einen Reißverschluss und kann im Gegensatz zu anderen Betten entfernt und gewaschen werden. Dank dessen bietet es nicht nur einen komfortablen und komfortablen Schlaf, sondern auch einen hygienischen und gesunden Schlaf.

Wasserfeste Membran

Die flüssigkeitsbeständige Funktion der unter dem Polster verwendeten Membran verlängert die Lebensdauer Ihrer Matratze und verhindert schlechte Gerüche.

FR

Sommeil hygiénique

Étanche aux liquides

Le coussin du matelas est zippé et, contrairement aux autres matelas, il peut être découvert et lavable. De cette manière, il offre non seulement un sommeil confortable, mais également un sommeil hygiénique et sain.

Membrane imperméable aux liquides

La perméabilité aux liquides de la membrane utilisée sous le coussin prolonge la durée de vie de votre matelas et empêche la formation de mauvaises odeurs.



*Baby cot is used for visual purposes.
*Babybett dient optischen Zwecken.
*Le lit bébé sert à des fins optiques.



*Baby cot is used for visual purposes.
*Babybett dient optischen Zwecken.
*Le lit bébé sert à des fins optiques.



- | | | |
|---|--|--|
| Waterproof Air Fabric A | Flüssigkeitsbeständiges A | Tissu d'air étanche aux liquides A |
| Nanotechnology Knitted Fabric B | Luftgewebe B | Tissu tricoté nanotechnologique B |
| Siliconized Fiber C | Daunen-Komfortschaumstoff C | Fibre siliconée C |
| Feather Comfort Foam D | Reißverschluss D | Mousse de confort en plumes D |
| Zipper E | Außenfläche mit Reißverschluss E | Fermeture éclair E |
| Air Capsule F | Luftkapsel F | Capsule d'air F |
| Carrying Handle G | Tragegriff G | Poignée de transport G |
| Decorative Side Borders H | Dekorativer Seitenrand H | Sous-sol latéral décoratif H |

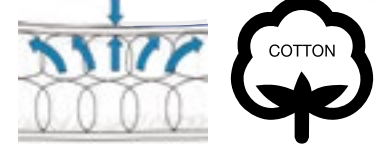

EN
Pure Breath
APF / Air Permeable Fabric
Air Fabric's surface contacting the body is produced from 100% cotton, which has a high-absorption capacity, and it also balances the body temperature by carrying the temperature out of the body.

DE
Reiner Atem
Atmungsaktives Gewebe / APF
Die Oberfläche des Luftgewebes, die den Körper berührt, besteht aus 100% Baumwolle, die ein hohes Absorptionsvermögen aufweist. Außerdem gleicht sie die Körpertemperatur aus, indem sie die Körpertemperatur aus dem Körper überträgt.

FR
Souffle pur
APF / tissu perméable à l'air
La surface sur laquelle le tissu Air touche le corps est composée à 100% de coton, qui a une capacité d'absorption d'humidité élevée et équilibre la température corporelle en évacuant la chaleur hors du corps.



EN
Special Inclined
Baby Mattress
The muscle development of babies continues until the 6th month, therefore the stomach valve cannot do its duty and the stomach contents may flow back into the throat. Mini Bambi sorts out the problem thanks to its special incline, and it gives your baby a safer and more comfortable sleep.

DE
Speziell gebogenes
Babybett
Da der Muskelaufbau bei Babys bis zu 6 Monate andauert, kann die Magenklappe ihre Aufgabe nicht vollständig erfüllen und der Mageninhalt kann in den Hals entweichen. Mini Bambi beseitigt dieses Problem dank seiner speziellen Neigung und bietet Ihrem Baby einen zuverlässigeren und bequemeren Schlaf.

FR
Courbé spécial
Lit pour bébé
Étant donné que le développement musculaire chez les bébés se poursuit jusqu'à 6 mois, la valve gastrique ne peut pas remplir sa fonction et le contenu de l'estomac peut s'échapper dans la gorge. Mini Bambi élimine ce problème grâce à son inclinaison particulière et offre à votre bébé un sommeil plus fiable et confortable.



- | | | |
|---|---|--|
| Waterproof Air Fabric A | Atmungsaktives Gewebe A | Tissu d'air étanche aux liquides A |
| Nanotechnology Knitted Fabric B | Nano-Technologische Strickstoff B | Tissu tricoté nanotechnologique B |
| Siliconized Fiber C | Silikonisierte Faser C | Fibre siliconée C |
| Feather Comfort Foam D | Daunen Schaumstoff D | Mousse de confort en plumes D |
| Zipper E | Außenfläche mit Reißverschluss E | Fermeture éclair E |
| Air Capsule F | Luftkapsel F | Capsule d'air F |
| Carrying Handle G | Tragegriff G | Poignée de transport G |
| Decorative Side Borders H | Dekorativer Seitenrand H | Sous-sol latéral décoratif H |



EN
Pure Breath
APF / Air Permeable Fabric
Air Fabric's surface contacting the body is produced from 100% cotton, which has a high-absorption capacity, and it also balances the body temperature by carrying the temperature out of the body.

DE
Reiner Atem
Atmungsaktives Gewebe / APF
Die Oberfläche des Luftgewebes, die den Körper berührt, besteht aus 100% Baumwolle, die ein hohes Absorptionsvermögen aufweist. Außerdem gleicht sie die Körpertemperatur aus, indem sie die Körpertemperatur aus dem Körper überträgt.

FR
Souffle pur
APF / tissu perméable à l'air
La surface sur laquelle le tissu Air touche le corps est composée à 100% de coton, qui a une capacité d'absorption d'humidité élevée et équilibre la température corporelle en évacuant la chaleur hors du corps.





Baby Mattress
Babybett
Lit pour bébé



*Baby cot is used for visual purposes.
*Babybett dient optischen Zwecken.
*Le lit bébé sert à des fins optiques.



Baby Mattress
Babybett
Lit pour bébé



*Baby cot is used for visual purposes.
*Babybett dient optischen Zwecken.
*Le lit bébé sert à des fins optiques.



- | | | |
|---------------------------------------|--|--|
| Waterproof Air Fabric A | Wasserfeste Membran A | Tissu tricoté résistant aux liquides A |
| Elastic Lining B | Elastisches Futter B | Soublure élastique B |
| Siliconized Fiber C | Silikonisierte Faser C | Fibre siliconée C |
| Feather Comfort Foam D | Federschaumstoff D | Éponge de confort en duvet D |
| Zipper E | Außenfläche mit Reißverschluss E | Fermeture éclair E |
| Carrying Handle F | Tragegriff F | Poignée de transport F |



- | | | |
|---------------------------------------|--|--|
| Waterproof Air Fabric A | Wasserfeste Strickstoff A | Tissu tricoté résistant aux liquides A |
| Elastic Lining B | Elastisches Futter B | Doublure élastique B |
| Siliconized Fiber C | Silikonisierte Faser C | Fibre siliconée C |
| Feather Comfort Foam D | Federschaumstoff D | Mousse de confort en duvet D |
| Zipper E | Außenfläche mit Reißverschluss E | Fermeture éclair E |
| Carrying Handle F | Tragegriff F | Poignée de transport F |



EN

A Soft Touch

Feather Foam
Feather foam has a very soft and flexible special structure. When the body contacts, it gives a soft touch.



DE

Eine sanfte Berührung

Federschaumstoff
Federschaumstoff ist ein sehr weicher und flexibler Spezialschaumstoff. Verleiht dem Körper einen weichen Griff Das Quilten mit einem weichen Federschaumstoff, der beim Quilten verwendet wird, erzeugt ein weiches Gewebe.

FR

Un toucher doux

Mousse à plumes
La mousse en plumes est une mousse spéciale très douce et flexible. Il apporte un toucher doux au corps. La mousse en plumes, qui forme la base du matelas, soutient correctement le développement osseux du bébé.



EN

Special Inclined Baby Mattress

The muscle development of babies continues until the 6th month, therefore the stomach valve cannot do its duty and the stomach contents may flow back into the throat. JuniorBambi sorts out the problem thanks to its special incline, and it gives your baby a safer and more comfortable sleep.

DE

Speziell gebogenes Babybett

Da der Muskelaufbau bei Babys bis zu 6 Monate andauert, kann die Magenklappe ihre Aufgabe nicht vollständig erfüllen und der Mageninhalt kann in den Hals entweichen. Junior Bambi beseitigt dieses Problem dank seiner speziellen Neigung und bietet Ihrem Baby einen zuverlässigeren und bequemeren Schlaf.

FR

Courbé spécial Lit pour bébé

Étant donné que le développement musculaire chez les bébés se poursuit jusqu'à 6 mois, la valve gastrique ne peut pas remplir sa fonction et le contenu de l'estomac peut s'échapper dans la gorge. Junior Bambi élimine ce problème grâce à son inclinaison particulière et offre à votre bébé un sommeil plus fiable et confortable.

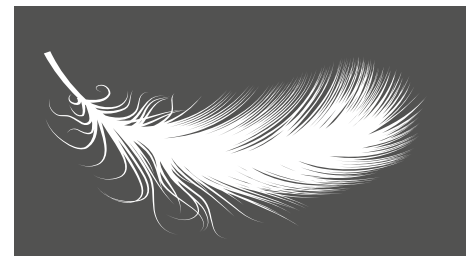
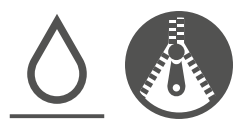

EN

A Soft Touch

Feather Foam
Feather foam has a very soft and flexible special structure. When the body contacts, it gives a soft touch.

DE

Eine sanfte Berührung

Federschaumstoff
Federschaumstoff ist ein sehr weicher und flexibler Spezialschaumstoff. Verleiht dem Körper einen weichen Griff Das Quilten mit einem weichen Federschaumstoff, der beim Quilten verwendet wird, erzeugt ein weiches Gewebe.

FR

Un toucher doux

Mousse à plumes
La mousse en plumes est une mousse spéciale très douce et flexible. Il apporte un toucher doux au corps. La mousse en plumes, qui forme la base du matelas, soutient correctement le développement osseux du bébé.



The Colour Options

Choose the base and headboard colours as you wish

The list that you can change the colour of the base and headboard

Farbfreiheit

Basis - Kopfteil Wählen Sie Ihre Farbe
Basisliste können Sie die Farbe ändern

Liberté de couleur

Choisissez la couleur de votre tête de lit
Liste de tête de lit dont vous pouvez modifier la couleur

- BIOSALT
- BORJEN
- COMFIZONE

- GOLDEN
- KAPOK NATUREL
- LATEX MASTER

- MAGNASAND THERAPY
- NIRVANA PRIME 2022
- REFORM THERAPY

EN

*You can change the colour of the base and headboard fabrics that are mentioned above with %10 price difference, choosing from the Bambi Yatak fabric colour chart.

**In the case of colour change, Borjen and Magnasand, which have two colours, are produced as a single colour.

***The deadline for colourful base orders is longer than the standard base orders.

DE

*Sie können die Farbe der oben erwähnten Sockel- und Kopfteilstoffe mit einem Preisunterschied von 10 % ändern, indem Sie aus der Bambi Yatak Stoff-Farbkarte wählen.

**Im Falle einer Farbänderung werden Borjen und Magnasand, die zwei Farben haben, in einer einzigen Farbe hergestellt.

***Die Frist für die Bestellung von farbigen Sockeln ist länger als die der Standard-Sockel.

FR

*Vous pouvez changer les tissus des modèles de sommiers et de têtes de lit spécifiés dans la liste ci-dessus avec une différence de prix de 10% en choisissant l'un des tissus du tableau des tissus Bambi Yatak.

** Les têtes de lit bicolores telles que Borjen et Magnasand sont produites en une seule couleur.

*** Le délai pour vos commandes de sommier coloré est plus long que les commandes de sommier standard.



COMFIZONE

Latex Master
SPECIAL HANDMADE

SPECIAL FABRIC CHART

Specific to Comfizone and Latex Master, you can choose base and headboard colours from the fabric chart without any price difference. You can take a glance at the colour options from the nearest Bambi Showroom.

SPEZIELLE STOFFDIAGRAMM (FARBKARTE)

Speziell für Comfizone und Latex Master können Sie die Farben für Sockel und Kopfteil aus der Stofftabelle auswählen, ohne dass ein Preisunterschied besteht. Sie können einen Blick auf die Farboptionen im nächstgelegenen Bambi Showroom werfen.

TABLEAU DES TISSUS SPÉCIAUX

Vous pouvez choisir les couleurs du sommier et de la tête de lit parmi les échantillons de tissu pour les modèles Latex Master et Comfizone, quelle que soit la différence de prix! Vous pouvez parcourir les options de couleur dans la salle d'exposition Bambi la plus proche!



Nesting Storage Bases

As you please, it is your choice!

The models that you can choose as nesting bases

Pool-Basismodelle

Es ist deine Entscheidung!

Modellliste, die Sie als Poolbasis auswählen können

Modèles de sommier de piscine

Le choix t'appartient!

La liste des modèles que vous pouvez choisir comme sommier coffre.

- BORJEN
- CLIMA NATUREL
- COMFIZONE
- COTTON MASTER

- LATEX MASTER
- MAGNASAND THERAPY
- NIRVANA PRIME
- REFORM THERAPY



*Since the nesting bases have wide edges, you should order the headboard 10 cm larger than the base size.

*Nesting storage bases are produced without any quilting.

* Da die Basen mit dem Pool breitkantig sind, entspricht die Überschrift, der Sie entsprechen Sie müssen 10 cm größer bestellen.

* En raison du large côté sommiers coffre, vous devez commander la tête de lit 10 cm plus grande que la taille du sommier.

* Pour commander un sommier coffre, le sommier est produit sans couettes.

Base General Features

Bettbasen Allgemeine Merkmale

Sommier Caractéristiques générales

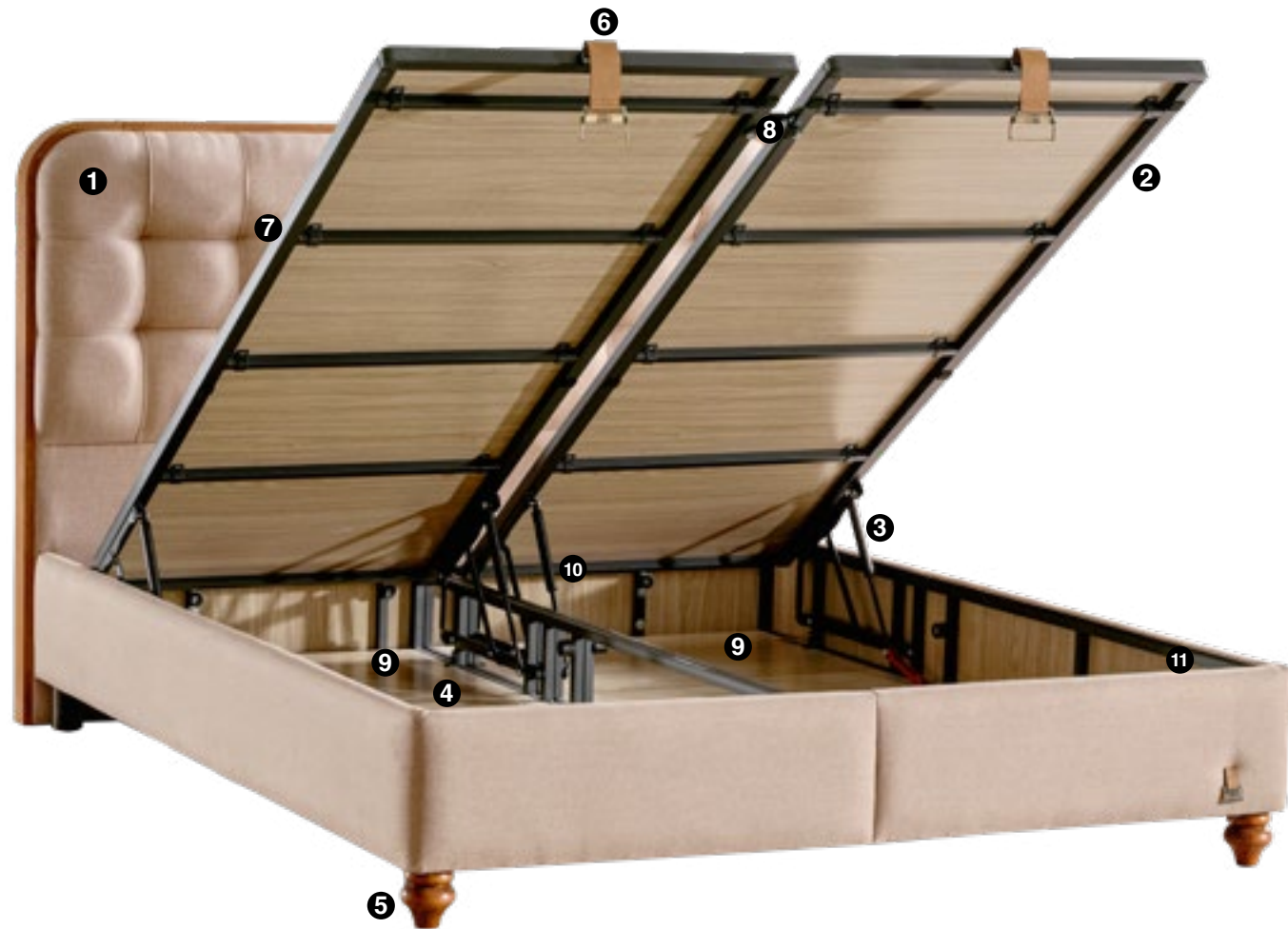

Mini Base Bettkasten Sommier



Maxi Base Bettkasten Sommier

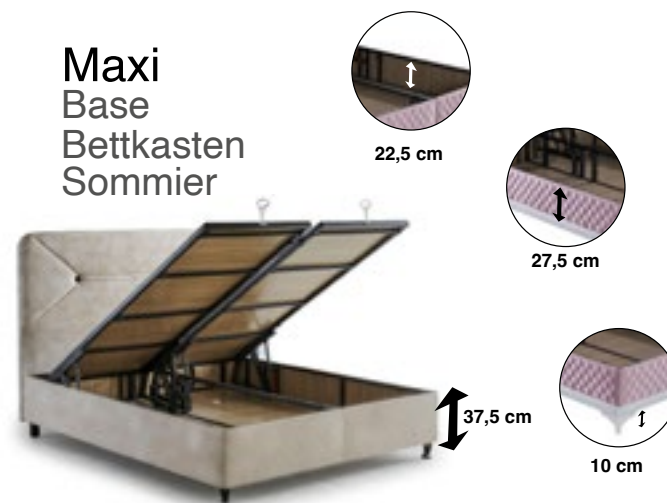

3
EN Safety lock on shock absorbers
DE Sicherheitsschloss an Stoßdämpfern
FR Verrou de sécurité sur les amortisseurs



6
EN Flexible and robust silicone or leather handle.
DE Flexibler und robuster Silikon oder Leder Basisgriff
FR Poignée de sommier en silicone ou cuir flexible et robuste



7
EN Bed-holding apparatus that prevents the bed from slipping
DE Lagerhalter, um ein Verrutschen des Lagers zu verhindern
FR Dispositif de support de matelas qui aide à empêcher le matelas de glisser



11
EN Stopper system providing silent shutdown
DE Stopper System für geräuschloses Schließen
FR Système de butée assurant une fermeture silencieuse



4
EN Damp-proof, and moisture-proof air capsules
DE Feuchtigkeit und feuchtigkeitsverhindernde Belüftungskapseln
FR Capsules de ventilation qui aident à prévenir l'accumulation d'humidité



8
EN Balance system for opening the lids together
DE Balancesystem die Öffnung mit dem Deckel bereitstellt
FR Système d'équilibrage qui permet d'ouvrir les portes ensemble

EN

1. Durable, classy, easily cleanable, and elegant fabric or leather coating
2. Stainless, and heavy-duty steel construction
3. Safety lock on shock absorbers
4. Damp-proof and moisture-proof air capsules
5. High and chic feet for easy cleaning
6. Flexible and robust silicone or leather handle

7. Bed-holding apparatus that prevents the bed from slipping
8. Balance system for opening the lids together
9. Combined chest with large internal space
10. Shock absorbers for easy opening of the bases
11. Stopper system providing silent shutdown

DE

- 1- Langlebige und reinigungsfähige, stilvolle importierte Stoff- oder Lederbeschichtung
- 2- Edelstahl- und Hochleistungsstahlkonstruktion
- 3- Sicherheitsverriegelung der Stoßdämpfer
- 4- Feuchtigkeits- und Feuchtigkeitsverhütungskapseln
- 5- Hohe und elegante Füße für eine einfache Reinigung

- 6- Flexibler und robuster Silikon oder Leder Basisgriff
- 7- Lagerhalter, der ein Verrutschen des Lagers verhindert
- 8- Balancersystem zum gemeinsamen Öffnen der Türen
- 9- Kombiniertes Kastenabschnitt mit großem Innenvolumen
- 10- Stoßdämpfer zum einfachen Öffnen der Basis
- 11 - Stopper System für geräuschloses Schließen

FR

1. Revêtement en tissu ou en cuir importé élégant résistant, durable et nettoyable
2. Construction en acier inoxydable et qui résiste aux charges lourdes
3. Verrou de sécurité sur les amortisseurs
4. Capsules de ventilation étanches à l'humidité
5. Pieds hauts et élégants pour un nettoyage facile

6. Poignée de sommier silicone ou cuir flexible et robuste
7. Equipement de retient de matelas qui empêche son glissement
8. Système balanceur permettant d'ouvrir les portes ensemble
9. Partie de caisse combiné ayant un large volume interne
10. Amortisseurs permettant l'ouverture facile du sommier
11. Système de butée assurant la fermeture silencieuse

Mini Base/ Bettkasten/ Sommier

-BORJEN
-CLIMA NATUREL
-COMFIZONE
-COTTON MASTER

-MAGNASAND THERAPY
-NIRVANA PRIME
-REFORM THERAPY
-SERENITY

-VISCOLUX



REFORM
THERAPY

- COLOR OPTION
- MINI BAZA
- MAXI BAZA
- HAVUZLU BAZA



CLIMEXTRA

- MAXI BAZA



KAPOK
NATUREL

- MAXI
- COLOR OPTION



Pinky

- MAXI



biosalt

- MAXI
- COLOR OPTION



Latex Master
SPECIAL HANDMADE

- NESTING
- COLOR OPTION



VISCOFRESH
EXCLUSIVE

- MAXI



COTTON
MASTER

- MINI
- MAXI
- NESTING



THERMO
CONTROL

- MAXI
- COLOR OPTION



NIRVANA
PRIME

- MINI
- MAXI
- NESTING
- COLOR OPTION



SLEEPURE

- MAXI



COMFIZONE

- MINI
- MAXI
- NESTING
- COLOR OPTION



BORJEN

- MINI
- MAXI
- NESTING
- COLOR OPTION



MAGNASAND
THERAPY

- MINI
- MAXI
- NESTING
- COLOR OPTION



LUXIA

- MAXI



Clima Naturel

- MINI
- MAXI
- NESTING



Latex Master

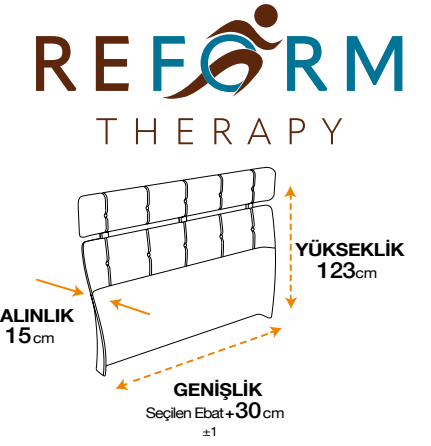
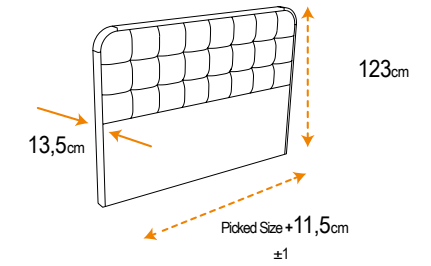

CLIMEXTRA

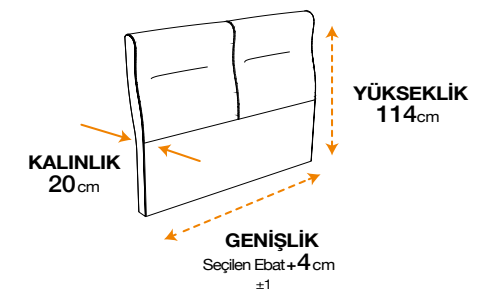

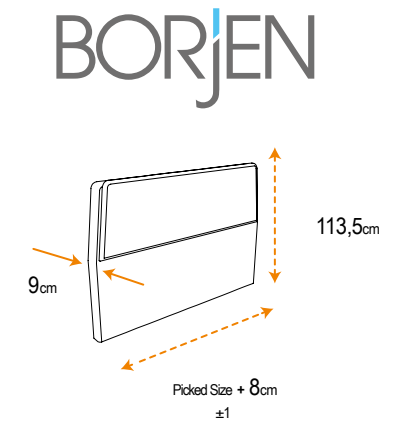
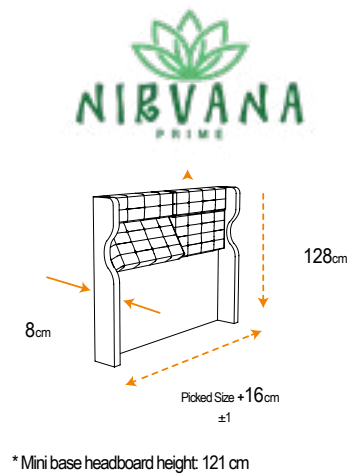
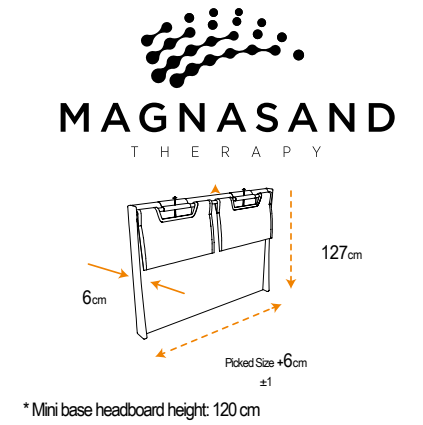
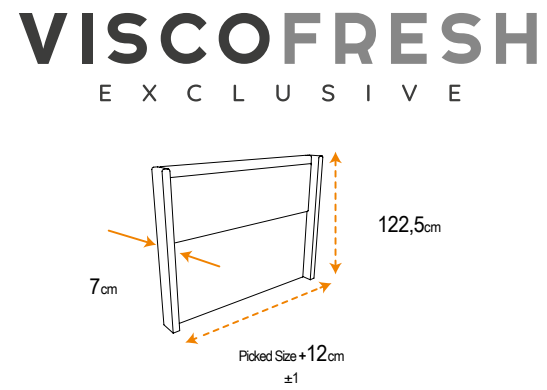
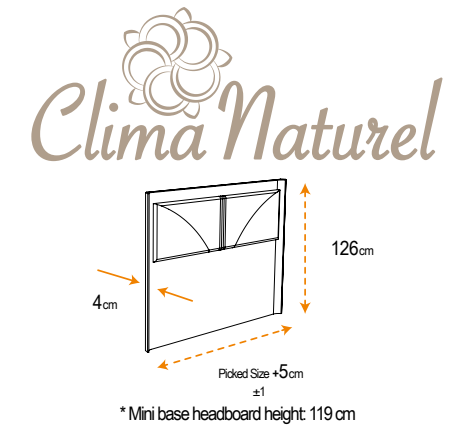
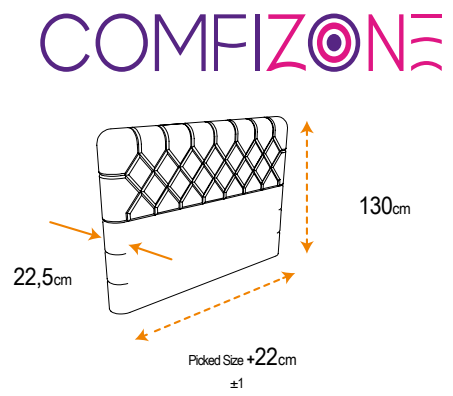
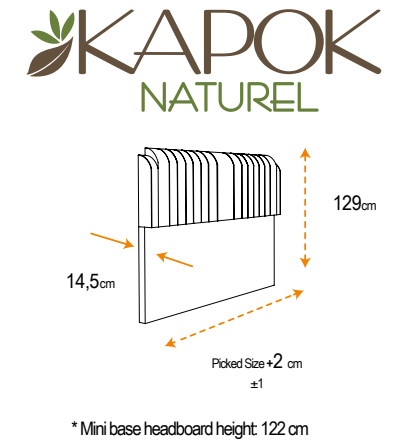
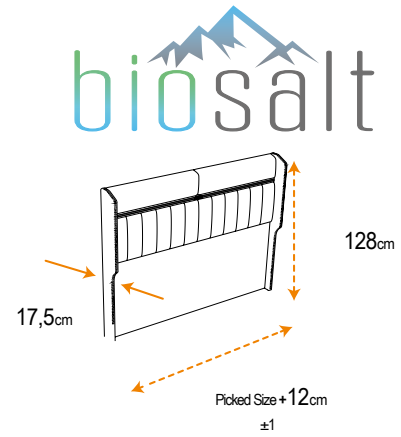



THERMO CONTROL

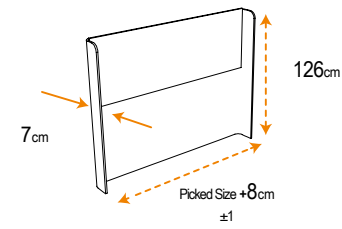

THERM•ALL
TEMPERATURE BALANCE

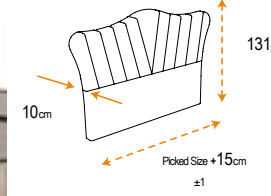

Single Sized Headboard Height: 121



Pinky

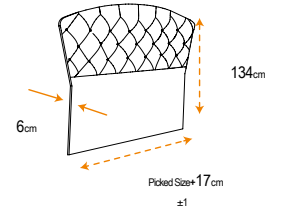

LUXIA

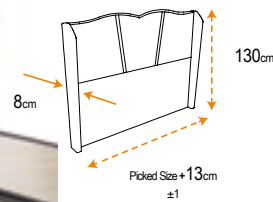

BAMBOG SLEEP

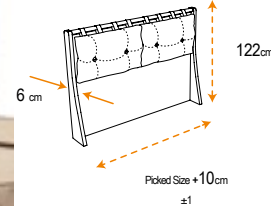

Serenity

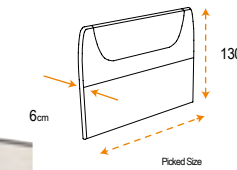

* Mini base headboard height: 128 cm



FRESH CELL PRIME

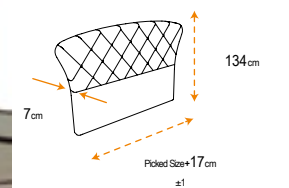

Single Sized Headboard Height: 124cm



VISCOLUX

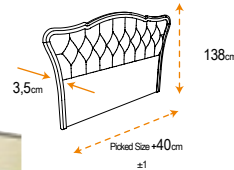

* Mini base headboard height: 128 cm



COTTON MASTER

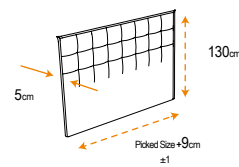

* Mini base headboard height: 120 cm



Oviedo

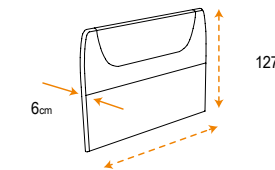

pineda

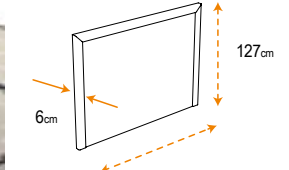

COMFORT BALANCE

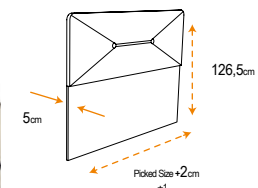

SLEEP PURE

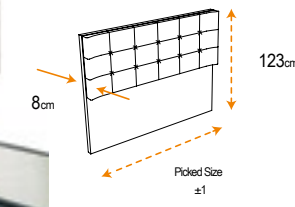

Golden

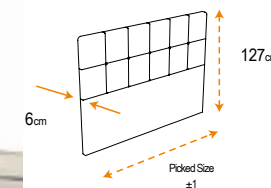

Single Sized Headboard Height: 117cm



fornea

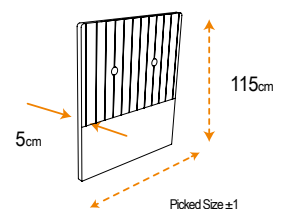

SMART NIGHTSTANDS

Bambi Smart Nightstand offers a unique pleasure in your bedroom with its built-in Bluetooth Speaker, Wireless Charging Panel, USB 3.0 and Type-C Port, and LED Lighting Panel.

ENJOY STEREO MUSIC WITH BLUETOOTH SPEAKER

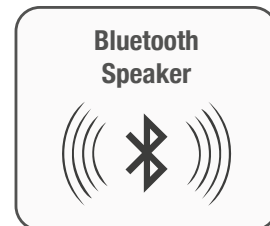

Bambi Smart Nightstands offer you to enjoy listening to music with the sound system in your bedroom by connecting to your phone, tablet or computer thanks to Bluetooth technology.

Bambi Smart Nightstand has a speaker on one side. You can listen to music in stereo by connecting to both speakers at the same time with Bluetooth technology on the nightstands that you can choose as Right or Left orientation.



4Ω / 10W / 85 dB



WIRELESS CHARGING

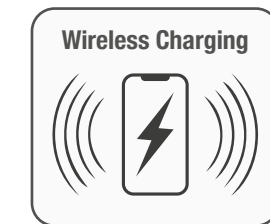

Thanks to the Wireless Charging Panel on the Bambi Smart Nightstand, you can charge your phone or tablet that supports wireless charging by placing it on the nightstand.



Wireless Charging: 12.0V Max:1.5A - 5W / 7.5W / 10W (5V-1A / 7.5V-1A / 9V-1.1A)
Output Overcurrent Protection: MAX 1.5A - Input overvoltage protection: 13V±10%. Input and output short circuit protection.

USB and Type-C PORTS

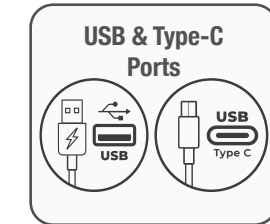

You can easily charge your phone or tablet with the USB and Type-C ports on the Bambi Smart Nightstand.

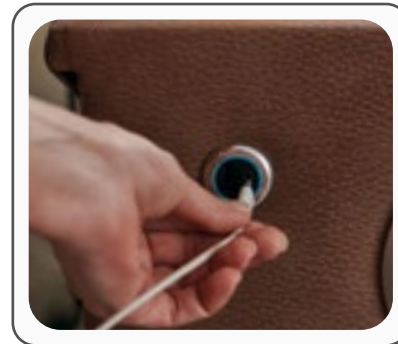

Type-C (Fast Charge): 20W (5V 2.4A/9V 2.22A/12V 1.67A) Supports fast charging protocols such as PD/QC/AFC/SCP.
USB (General Charging): 12W (5V2.4A) Short circuit protection, over temperature protection, over voltage protection, over current protection.

LED LIGHTING PANEL

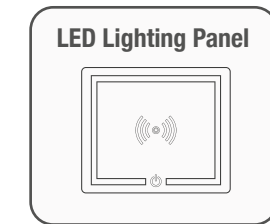

You can make your sleeping environment enjoyable with the LED Lighting panel, which can be turned on and off with the touch button on the bedside table panel and allows you to adjust the brightness you want when you hold your finger down on the touch button.



REFORM THERAPY SMART

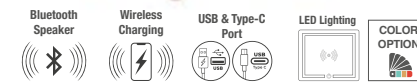
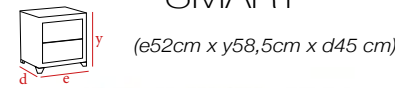

CLIMEXTRA SMART

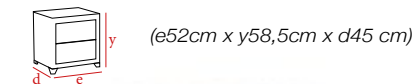

Latex Master SMART

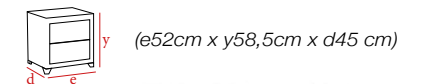

biosalt SMART

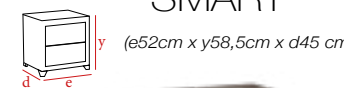

COMFIZONE SMART

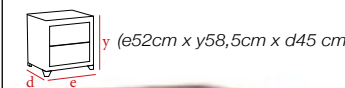

MAGNASAND THERAPY SMART



KAPOK NATUREL SMART

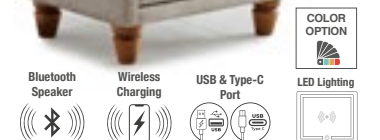
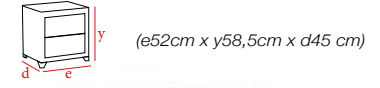

Clima Naturel SMART

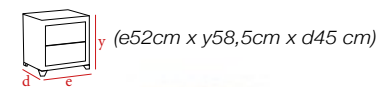

Pinky SMART

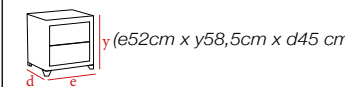

SLEEPURE SMART

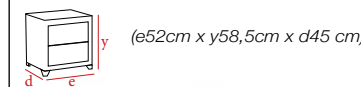

MULTI SMART

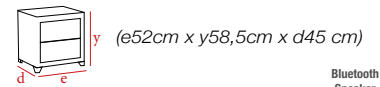

*For the Multismart Bedside Table, you can choose the fabric and color you want from the Bambi Fabric Chart without any price difference.



Both Aesthetic and Useful Bambi Glass Nightstands

Meet our aesthetic and useful bedside table models with Bambi Glass Nightstands, which have a decorative glass panel on them...



VISCOLUX ROYAL COMFORT GLASS

(e52cm x y58,5cm x d43 cm)



THERMO CONTROL GLASS

(e52cm x y58,5cm x d43 cm)



BAMBOO SLEEP GLASS

(e52cm x y58,5cm x d43 cm)



LUXIA GLASS

(e52cm x y58,5cm x d43 cm)



Serenity GLASS

(e52cm x y58,5cm x d43 cm)



FRESH CELL PRIME GLASS

(e52cm x y58,5cm x d43 cm)



NIRVANA PRIME GLASS

(e52cm x y58,5cm x d43 cm)



BORJEN GLASS

(e52cm x y58,5cm x d43 cm)



VISCOFRESH EXCLUSIVE GLASS

(e52cm x y58,5cm x d43 cm)



COTTON MASTER GLASS

(e52cm x y58,5cm x d43 cm)



THERM•ALL TEMPERATURE BALANCE GLASS

(e52cm x y58,5cm x d43 cm)



FLAT GLASS

(e52cm x y58,5cm x d43 cm)



*For the Flat-Glass Bedside Table, you can choose the fabric and color you want from the Bambi Fabric Chart without any price difference.





Bambi TV Chair
Bambi TV-Sessel
Fauteuil TV Bambi

Bambi TV Chair

Bambi comfortable TV chair helps to remove your stress. It turns 360 degree, and has an unique comfort that you can lay down by the handle on the side of the chair, by this means it relieves your stress and provides comfy and restful environment in your home.

Bambi TV-Sessel

Der Bambi TV-Sessel befreit Sie von all Ihrem Stress zu Hause. Bambi TV- Sessel, der sich um 360° drehen lässt und einen einzigartigen Komfort bietet, bei dem Sie sich zurücklehnen und mit dem Arm an der Seite des Sitzes hinlegen können, ermöglicht es Ihnen, den Stress des Tages abzubauen und eine komfortable und friedliche Umgebung in Ihrem Zuhause zu schaffen.

Fauteuil TV Bambi

Fauteuil TV Bambi vous soulagera de tout votre stress à la maison. La fauteuil TV Bambi, pouvant pivoter à 360° et offrant un confort unique sur laquelle vous pouvez vous allonger et vous allonger sur le côté du fauteuil, vous permet de soulager le stress de la journée et de créer un environnement confortable et paisible dans votre maison.

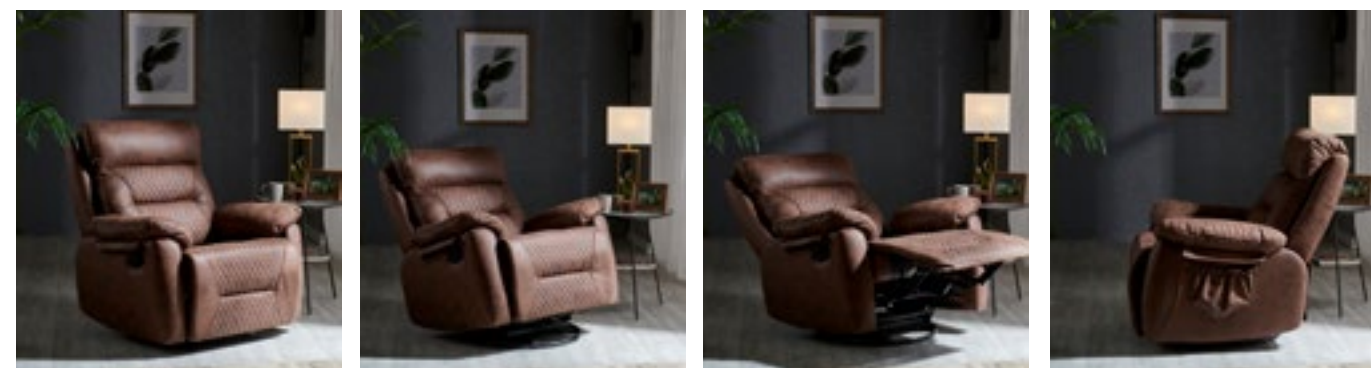

guesto

FOLDABLE BED AND MATTRESS
 FALTBARES BETT UND MATRATZE
 LE LIT ET MATELAS PLIABLE



EN

Bambi Guesto Foldable Bed and Mattress, which takes up very little space, is foldable, has bonnel springs and has a high density sponge, offers a solution to your additional bed needs in your workplace, home or cottage. Thanks to its special mechanism, it can be easily folded, and thanks to its wheels, it is very easy to carry, Bambi Foldable Bed and Bed is very suitable for your bed needs in narrow spaces.

Technical specifications

- Steel construction skeleton
- Decorative headboard in quilted fabric
- Mdf cover that provides a hard, flat floor ideal for the bed
- Size 90x200cm, 15cm high Bonnel spring system and 2-part orthopedic spring mattress with high density sponge
- Easily transportable with 4 360 degree swivel wheels
- Sturdy and useful folding bed ideal for hotel, home and office
- Width: 90cm
- Height: 121cm
- Depth: 45cm
- Foot height: 6.5 cm

DE

Bambi Guesto Faltbares Bett und Matratze, die sehr wenig Platz einnehmen, faltbar sind, Bonel-Federn haben und einen Schwamm mit hoher Dichte haben, bieten eine Lösung für Ihre zusätzlichen Bettbedürfnisse an Ihrem Arbeitsplatz, zu Hause oder im Sommerhaus. Dank seines speziellen Mechanismus lässt es sich leicht zusammenklappen und dank seiner Räder ist es sehr leicht zu tragen. Das Bambi Falt Bett und Bett eignet sich sehr gut für Ihre Bettbedürfnisse in engen Räumen.

Technische Daten

- Skelett aus Stahlkonstruktion
- Dekoratives Kopfteil aus gestepptem Stoff
- MDF-Abdeckung, die einen harten und flachen Boden bietet, ideal für das Bett
- 90x200 cm, 15 cm hohes Bonnel-Federkernsystem und 2-teilige orthopädische Federkernmatratze mit hochdichtem Schwamm
- Leicht zu transportieren mit 4 360-Grad-Schwenkrädern
- Robustes und praktisches Klappbett, ideal für Hotel, Zuhause und Büro
- Breite: 90cm
- Höhe: 121 cm
- Tiefe: 45 cm
- Fußhöhe: 6,5 cm

FR

Le lit et matelas pliable Bambi Guesto, qui prend très peu de place, est pliable, a des ressorts bonnel et a une éponge haute densité, offre une solution à vos besoins de lit supplémentaires dans votre lieu de travail, votre maison ou votre chalet. Grâce à son mécanisme spécial, il peut être facilement plié et grâce à ses roues, il est très facile à transporter.

Spécifications techniques

- Squelette de construction en acier
- Tête de lit décorative en tissu matelassé
- Housse en Mdf qui offre un sol dur et plat idéal pour le lit
- Taille 90 x 200 cm, système de ressorts Bonnel de 15 cm de haut et matelas à ressorts orthopédiques en 2 parties avec éponge haute densité
- Facilement transportable avec 4 roues pivotantes à 360 degrés
- Lit pliant robuste et utile idéal pour l'hôtel, la maison et le bureau
- Largeur : 90cm
- Hauteur : 121cm
- Profondeur : 45 cm
- Hauteur du pied : 6,5 cm





*Sophia
Josephine*



Puffs / Poufs

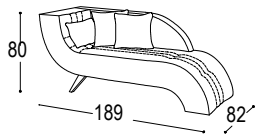

Loren Josephine

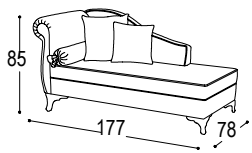

Lily

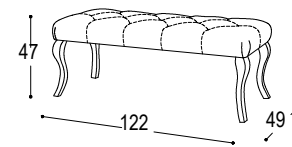

Box

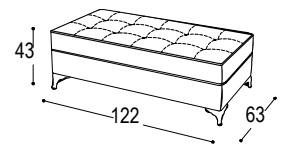

bambi
Y A T A K S A N A T I